

new SOLAR®
European Patent EP-3184726B1
a product by Tenda System Italia

elephant

Q3

SCHEMA TECNICA



Peso al m² completa	9 kg
Misure massime consigliate	600 cm x 400 cm larghezza x altezza

LA NEWSOLAR® ELEPHANT È DOTATA DI UN SISTEMA SILENT DI SERIE

CONTENUTO DELLA CONFEZIONE:

- Telo completo
- Blocchi di sicurezza anti sollevamento
- Spazzolino per guida

REQUISITO ESSENZIALE:
 RULLO Ø 70, SPESSORE 15/10

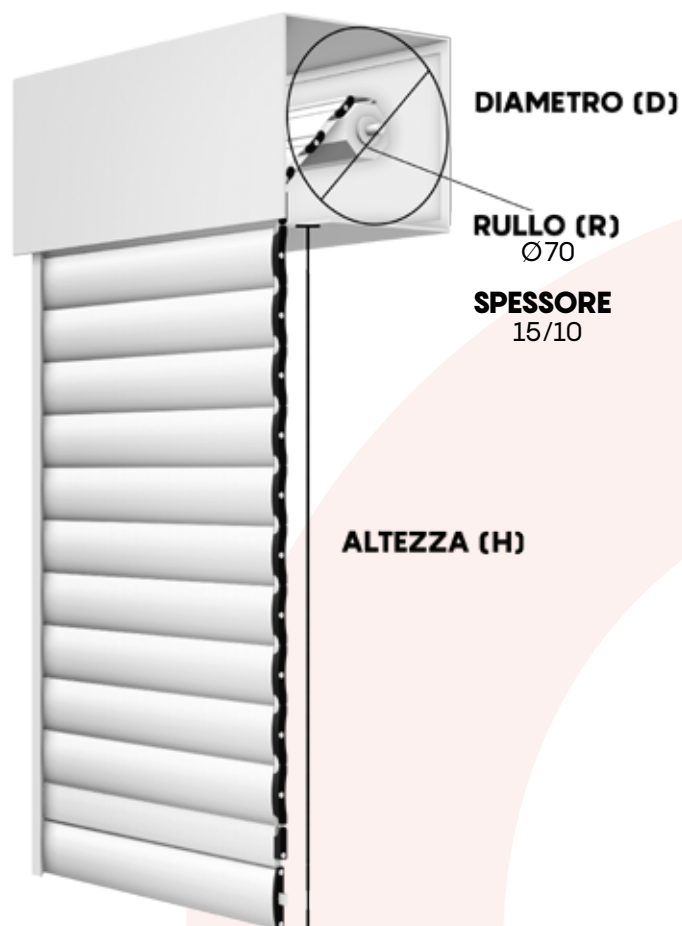

DISTANZE DISPONIBILI TRA LE FASCE DEL TELO: 1

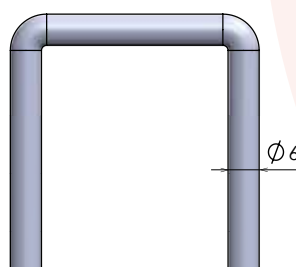
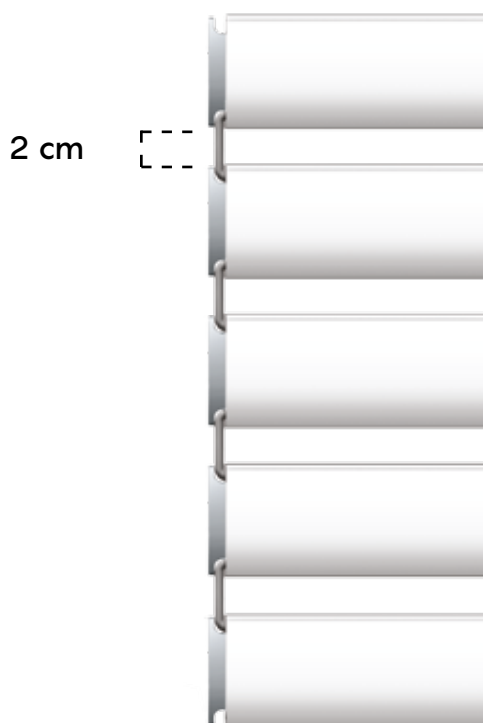

GANCIO newSolar® 2 cm

La distanza tra una fascia e l'altra può avere una variazione fino a 3 mm

Per una gestione più personalizzata di luce e ombra è possibile configurare **newSolar® elephant** anche con una combinazione dei ganci distanziali di misure diverse all'interno dello stesso telo.

TABELLA INGOMBRI

GANCI DISTANZIALI da 2 cm

FINO A 600 cm
DI LARGHEZZA
TELO

ALTEZZA	DIAMETRO
120	18,3
140	20,1
160	20,8
180	21,6
200	22,0
220	23,2
240	24,0
260	25,0
280	25,3
300	25,9

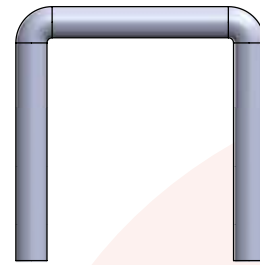

regular 2 cm

acciaio zincato FE37 cod. **SOL2TSG 36 A**
acciaio inox cod. **SOL2TSG 36 I**

AVVERTENZA: Considerate le grandi dimensioni in cui è realizzata la **new Solar® ELEPHANT**, è probabile che talvolta in fase di chiusura le singole fasce della tapparella non combacino perfettamente tra loro, lasciando intravedere sottili fasci di luce

PROFILI ALLUMINIO ESTRUSO

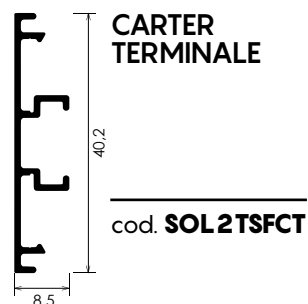
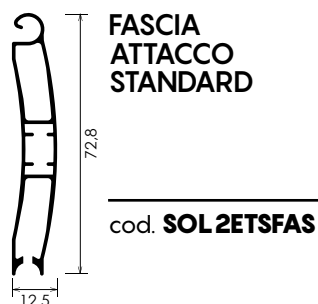
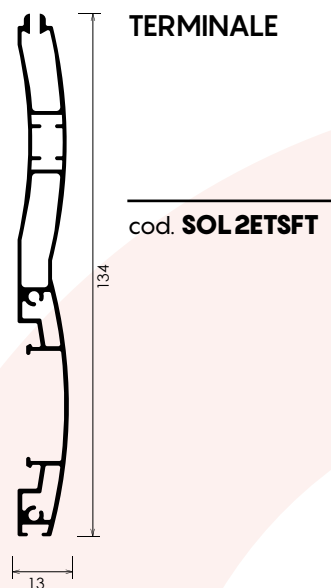
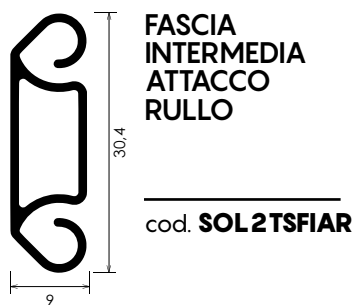
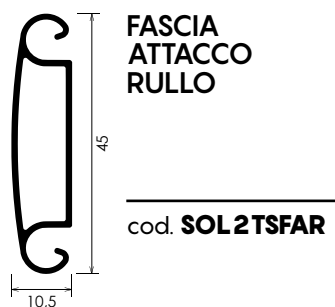
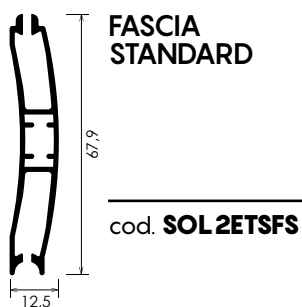

TAPPI



CHIUSURE





SISTEMA REGULAR

Funzionalità brevettata che trasforma la newSolar® in un frangisole.



SERRATURA SU TERMINALE

Questa newSolar® può essere chiusa con serratura o catenaccio sulla fascia terminale.

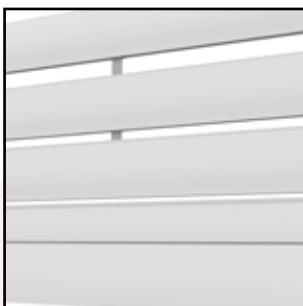

SISTEMA ELEPHANT

Questa newSolar® ha un sistema di contenimento delle fasce che permette installazioni con larghezze fino ai 6 metri.

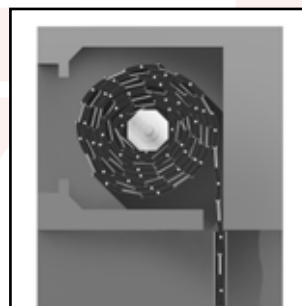

INGOMBRI RIDOTTI

Nonostante sia una tapparella avvolgibile a fasce-profili distanziabili, trova allocazione nei cassonetti più diffusi sul mercato.

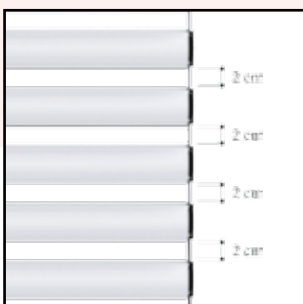

DISTANZA UNICA

Il telo di questa newSolar® può essere ordinato con un unico distanziale di 2 cm. In perfetta armonia con la dimensione delle sue fasce.

COME PRENDERE LE MISURE

LARGHEZZA DEL TELO: Rilevare la larghezza riferendosi all'INTERNO DELLE GUIDE e riportando la misura con una sottrazione di -7 mm.

ESEMPIO: In caso di misura esatta 392,7 cm
 è necessario comunicare in fase di ordine 392 cm

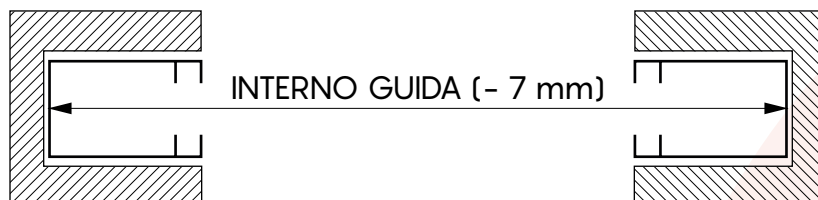

ALTEZZA DEL TELO: Rilevare l'altezza riferendosi alla LUCE ARCHITETTONICA e riportando la misura con un'aggiunta di +10 cm.

ESEMPIO: In caso di misura esatta 210 cm
 è necessario comunicare in fase di ordine 220 cm

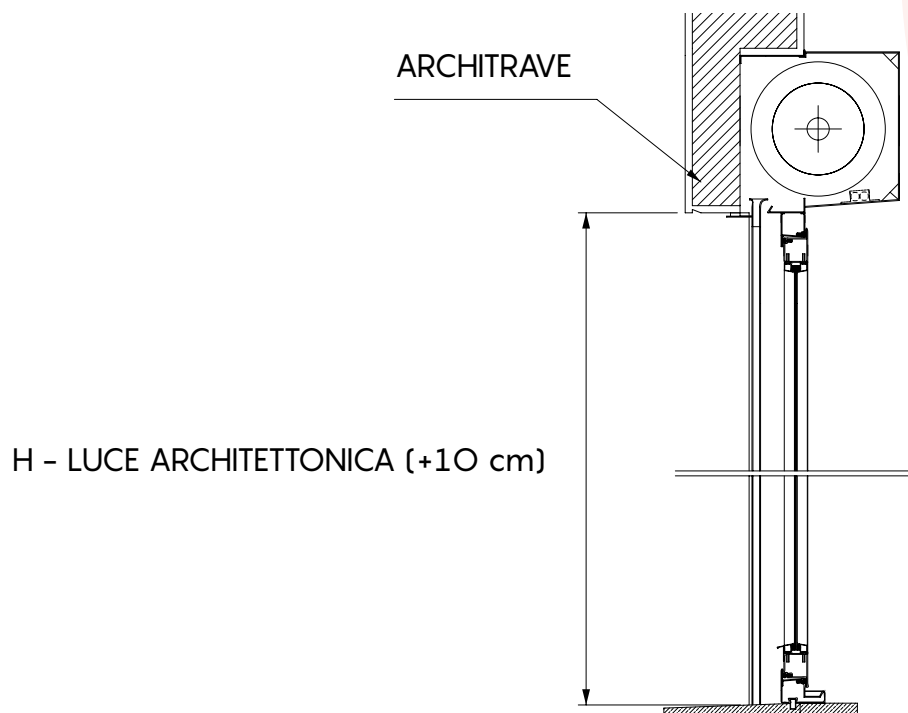

ATTENZIONE

È necessario comunicare in fase d'ordine solo misure finite:

LARGHEZZA interno guide -7mm

ALTEZZA luce +10cm

PRODOTTO CON DISTANZIALI E VITI IN ACCIAIO ZINCATO FE37



DESCRIZIONE	MINIMO FATT.	COSTO
Colori RAL	1,30 mq	€ 190,00
Colori puntinati	1,30 mq	€ 190,00
Colori legno	1,30 mq	€ 250,00
Colori non di serie RAL e puntinati	1,30 mq	A richiesta
Colori non di serie legno	1,30 mq	A richiesta

PRODOTTO CON DISTANZIALI E VITI IN ACCIAIO INOX AISI 304

DESCRIZIONE	MINIMO FATT.	COSTO
Colori RAL	1,30 mq	€ 210,00
Colori puntinati	1,30 mq	€ 210,00
Colori legno	1,30 mq	€ 270,00
Colori non di serie RAL e puntinati	1,30 mq	A richiesta
Colori non di serie legno	1,30 mq	A richiesta

ATTENZIONE: per questo modello non è attualmente prevista la funzionalità SILENT.

OPZIONI PER CHIUSURA TELO

	serratura	€ 40,00/pz
	catenacciolo finale	€ 20,00/cp

GUIDE COMPATIBILI

Le guide hanno sempre la stessa altezza del telo misura finita

Per visualizzare le schede tecniche delle guide andare a pag. 118 oppure sul sito www.newsolar.info

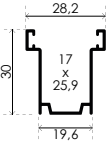
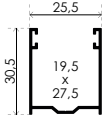
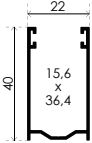
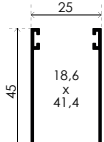
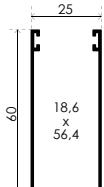
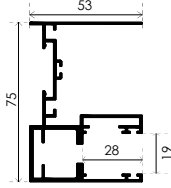
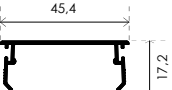
		Ral - Puntinati	Legno
	GATS 002N Spazzolino obbligatorio: fino a largh. 100cm altezza setole 0,7 oltre 100cm altezza setole 0,9	€ 10,00/ml	€ 17,00/ml
	GATS 004N Spazzolino obbligatorio: fino a largh. 100cm altezza setole 0,7 oltre 100cm altezza setole 0,9	€ 10,00/ml	€ 17,00/ml
	GATS 006N Spazzolino obbligatorio: fino a largh. 100cm altezza setole 0,5 oltre 100cm altezza setole 0,7 (GUIDA CONSIGLIATA)	€ 12,00/ml	€ 19,00/ml
	GATS 007N Spazzolino obbligatorio: fino a largh. 100cm altezza setole 0,7 oltre 100cm altezza setole 0,9	€ 13,00/ml	€ 20,00/ml
	GATS 008N Spazzolino obbligatorio: fino a largh. 100cm altezza setole 0,7 oltre 100cm altezza setole 0,9	€ 15,00/ml	€ 25,00/ml
	GUIDA 75 Spazzolino obbligatorio: altezza setole 0,7 mm	€ 25,00/ml	€ 34,00/ml
	CARTER	€ 6,00/ml	€ 8,00/ml

ATTENZIONE: per un regolare funzionamento della **new Solar**® è necessario utilizzare **ESCLUSIVAMENTE** lo spazzolino fornito in abbinamento con la guida configurata ed ordinata, che è presente all'interno della confezione già tagliato nella misura utile.

RAPPORTO DI PROVA N. 368951

Cliente

TENDA SISTEM S.r.l.

Via Giorgio Almirante, 15/17 - 70025 GRUMO APPULA (BA) - Italia

Oggetto*

tapparelle denominate

Standard - secure 3 dis. 3cm Bianco	Secure 2 - secure 4 dis. 1cm Bianco
Standard - secure 3 dis. 3cm Marrone	Secure 2 - secure 4 dis. 1cm Marrone
Standard - secure 3 dis. 2cm Bianco	Secure 2 - secure 4 dis. 0,5cm Bianco
Standard - secure 3 dis. 2cm Marrone	Secure 2 - secure 4 dis. 0,5cm Marrone
Standard - secure 3 dis. 1cm Bianco	Elephant dis. 2cm Bianco
Standard - secure 3 dis. 1cm Marrone	Elephant dis. 2cm Marrone
Standard - secure 3 dis. 0,5cm Bianco	Elephant dis. 1cm Bianco
Standard - secure 3 dis. 0,5cm Marrone	Elephant dis. 1cm Marrone
Secure 2 - secure 4 dis. 3cm Bianco	Elephant dis. 0,5cm Bianco
Secure 2 - secure 4 dis. 3cm Marrone	Elephant dis. 0,5cm Marrone
Secure 2 - secure 4 dis. 2cm Bianco	Mini dis. 2cm Bianco
Secure 2 - secure 4 dis. 2cm Marrone	Mini dis. 2cm Marrone

Attività



determinazione delle caratteristiche di comfort termico e visivo secondo la norma UNI EN 14501:2006

(*) secondo le dichiarazioni del cliente.

Bellaria-Igea Marina - Italia, 30 gennaio 2020

L'Amministratore Delegato
(Dott. Arch. Sara Lorenza Giordano)



Firmato digitalmente da SARA LORENZA GIORDANO

Commissa:
82974

Provenienza dell'oggetto:
campionato e fornito dal cliente

Identificazione dell'oggetto in accettazione:
2020/0106 del 20 gennaio 2020

Data dell'attività:
dal 23 gennaio 2020 al 28 gennaio 2020

Luogo dell'attività:
Istituto Giordano S.p.A. - Strada Erbosa Uno,
82/84 - 47043 Gatteo (FC) - Italia

Indice	Pagina
Descrizione dell'oggetto*	2
Riferimenti normativi	4
Apparecchiature	5
Modalità	5
Condizioni ambientali	7
Risultati	7

Il presente documento è composto da n. 23 pagine e non può essere riprodotto parzialmente, estrapolando parti di interesse a discrezione del cliente, con il rischio di favorire una interpretazione non corretta dei risultati, fatto salvo quanto definito a livello contrattuale.

I risultati si riferiscono solo all'oggetto in esame, così come ricevuto, e sono validi solo nelle condizioni in cui l'attività è stata effettuata.

L'originale del presente documento è costituito da un documento informatico firmato digitalmente ai sensi della Legislazione Italiana applicabile.

Responsabile Tecnico di Prova:

Dott. Andrea Cucchi

Responsabile del Laboratorio di Ottica:

Dott. Daniele Zecca

Compilatore: Agostino Vasini

Revisore: Dott. Andrea Cucchi

Pagina 1 di 23

RAPPORTO DI PROVA N. 379653

Cliente

TENDA SISTEM S.r.l.

Via Giorgio Almirante, 15/17 - 70025 GRUMO APPULA (BA) - Italia

Oggetto*

**avvolgibili in alluminio denominati "newSolar Mini",
"newSolar Standard", "newSolar Secure" e "newSolar Elephant"**

Attività



**resistenza termica di chiusura oscurante secondo le norme EN ISO
10077-2:2017 e UNI EN 13125:2003 (prova non accreditata da
ACCREDIA)**

Risultati

Denominazione oggetto	Nome commerciale	Resistenza termica intrinseca "R _{th} " [m ² · K/W]
newSolar Mini	newSolar Mini	0,0
newSolar Standard	newSolar Standard newSolar Secure 3 newSolar Secure 3 IR	0,0
newSolar Elephant	newSolar Elephant	0,0
newSolar Secure	newSolar Secure 2 newSolar Secure 4	0,0

Denominazione oggetto (nome commerciale)	Permeabilità all'aria della chiusura	Resistenza termica aggiuntiva "ΔR" [m ² · K/W]
newSolar Mini (newSolar Mini)	molto elevata	0,08
	elevata	0,09
	media	0,11
	bassa	0,14
	molto bassa (a tenuta)	0,17
newSolar Standard (newSolar Standard newSolar Secure 3 newSolar Secure 3 IR)	molto elevata	0,08
	elevata	0,09
	media	0,11
	bassa	0,14
	molto bassa (a tenuta)	0,17
newSolar Elephant (newSolar Elephant)	molto elevata	0,08
	elevata	0,09
	media	0,11
	bassa	0,14
	molto bassa (a tenuta)	0,17
newSolar Secure (newSolar Secure 2 newSolar Secure 4)	molto elevata	0,08
	elevata	0,09
	media	0,11
	bassa	0,14
	molto bassa (a tenuta)	0,17

(*) secondo le dichiarazioni del cliente.

Bellaria-Igea Marina - Italia, 10 febbraio 2021

L'Amministratore Delegato
(Dott. Arch. Sara Lorenza Giordano)

Firmato digitalmente da SARA LORENZA GIORDANO

Commessa:
87053

Provenienza della documentazione tecnica:
fornita dal cliente

Data del ricevimento della documentazione tecnica:
22 gennaio 2021

Data dell'attività:
dal 25 gennaio 2021 all'1 febbraio 2021

Luogo dell'attività:
Istituto Giordano S.p.A. - Blocco 2 - Via Gioacchino Rossini, 2 - 47814 Bellaria-Igea Marina (RN) - Italia

Indice	Pagina
Descrizione dell'oggetto*	2
Riferimenti normativi	7
Modalità	8
Dati di calcolo	9
Risultati	9

Il presente documento è composto da n. 13 pagine e non può essere riprodotto parzialmente, estrapolando parti di interesse a discrezione del cliente, con il rischio di favorire una interpretazione non corretta dei risultati, fatto salvo quanto definito a livello contrattuale.

I risultati si riferiscono solo all'oggetto in esame, così come ricevuto, e sono validi solo nelle condizioni in cui l'attività è stata effettuata.

L'originale del presente documento è costituito da un documento informatico firmato digitalmente ai sensi della Legislazione Italiana applicabile.

Responsabile Tecnico di Prova:

Dott. Ing. Gabriele Graci

Responsabile del Laboratorio di Trasmissione del

calore - Calcoli:

Dott. Corrado Colagiaco

Compilatore: Agostino Vasini

Revisore: Dott. Ing. Gabriele Graci

Pagina 1 di 13



Istituto di Ricerca e Certificazione per le Costruzioni Sostenibili
Organismo Notificato n.1994 ai sensi del Regolamento CPR (UE) n.305/2011

RAPPORTO DI PROVA

N. 0375/RP/2021

27 Gennaio 2021

Richiedente

Tenda Sistem S.r.l.
Via Giorgio Almirante, 15/17
70025 Grumo Appula (BA)

Campione sottoposto a prova

Tapparella con fasce distanziabili
commercialmente denominata “NEWSOLAR ELEPHANT”
(cfr. descrizione)

Prove eseguite

Resistenza al carico del vento

Riferimenti normativi

UNI EN 13659:2015
UNI EN 1932:2013

**Il Rapporto è composto da n. 10 pagine e può essere riprodotto solo integralmente.
I risultati ottenuti si riferiscono unicamente ai campioni sottoposti a prova**

