

new SOLAR®
European Patent EP-3184726B1
a product by Tenda System Italia

secure 3

Q5

SCHEDA TECNICA

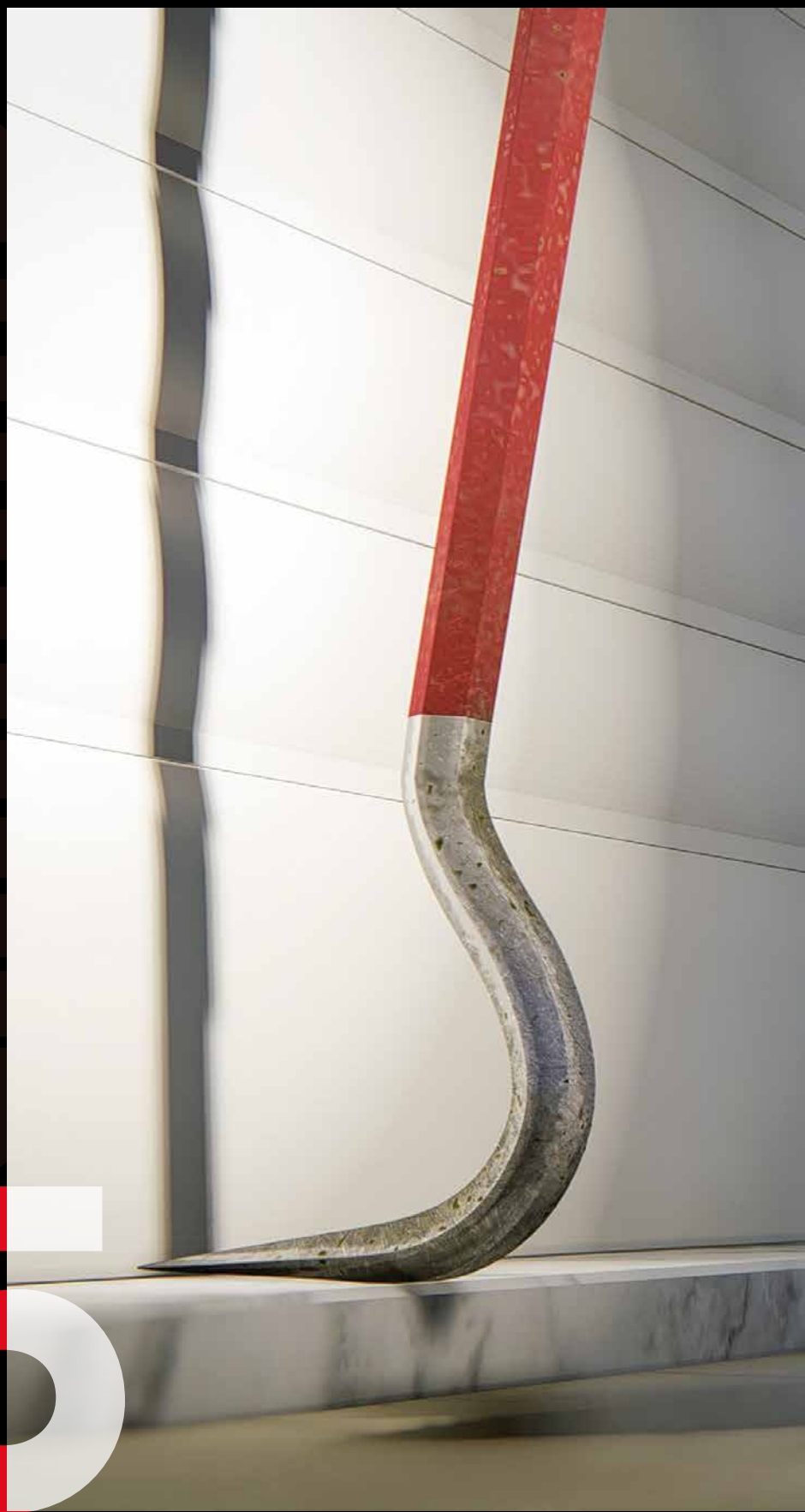

**RESISTENZA
ANTIEFFRAZIONE
CLASSE 3***



Peso al m² completa	14 kg
Misure massime consigliate	250 cm x 300 cm larghezza x altezza

CONTENUTO DELLA CONFEZIONE:

- Telo completo
- Fermi chiusura superiore
- Fermi chiusura inferiore
- Blocchi di sicurezza anti sollevamento completi di anelli Ø 70 da posizionare alle estremità del telo newSolar® come descritto nel manuale di installazione

PER LARGHEZZE SUPERIORI 200 cm
SARÀ UTILIZZATA LA FASCIA STANDARD
DELLA NEWSOLAR SECURE 4
COD: SOL2S4TSFS
FINO AD UN MASSIMO DI 250 cm

PER VALIDITÀ DELLA CERTIFICAZIONE RC3
UTILIZZARE ESCLUSIVAMENTE LE GUIDE
DA INCASSARE, INDICATE NELLA SCHEDA TECNICA

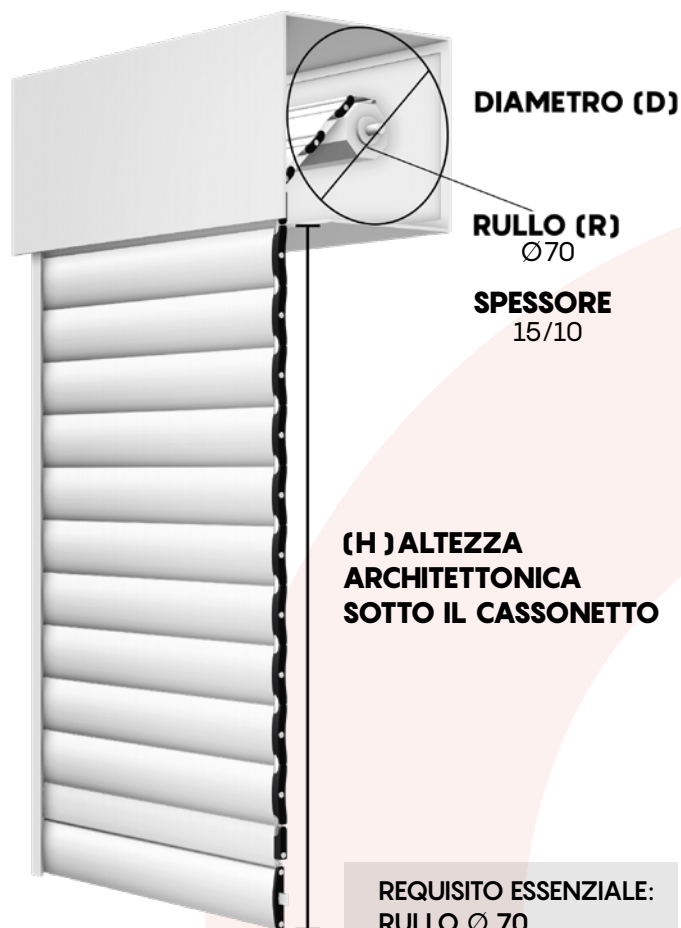

DIAMETRO (D)

RULLO (R)
Ø70

SPESSORE
15/10

**(H) ALTEZZA
ARCHITETTONICA
SOTTO IL CASSONETTO**

**REQUISITO ESSENZIALE:
RULLO Ø 70,
SPESSORE 15/10**

DISTANZE DISPONIBILI TRA LE FASCE DEL TELO: 4

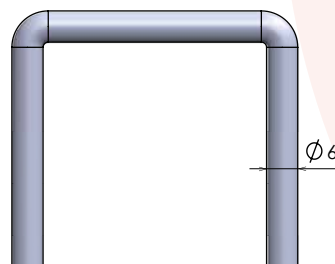
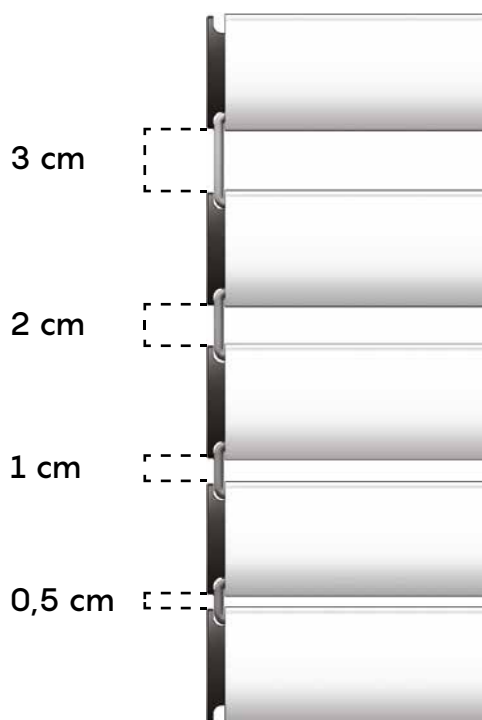

GANCIO newSolar® 3 cm

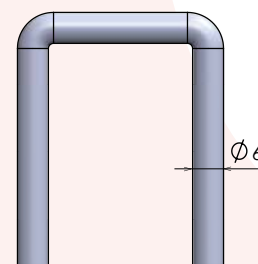

GANCIO newSolar® 1 cm

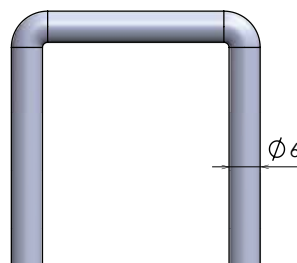

GANCIO newSolar® 2 cm

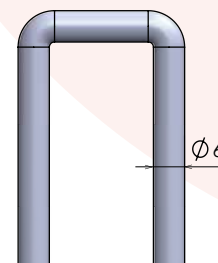

GANCIO newSolar® 0,5 cm

La distanza tra una fascia e l'altra può avere una variazione fino a 3 mm

Per una gestione più personalizzata di luce e ombra è possibile configurare **newSolar® secure** anche con una combinazione dei ganci distanziali di misure diverse all'interno dello stesso telo.

* Test eseguiti su un campione di dimensioni 160 cm x 270 cm

TABELLA INGOMBRI

GANCI DISTANZIALI da 3 cm

FINO A 130 cm
DI LARGHEZZA
TELO

ALTEZZA FINITA	DIAMETRO
120	17,9
140	19,7
160	19,9
180	21,2
200	22,0
220	23,5
240	23,7
260	24,5
280	25,7
300	26,0

FINO A 200 cm
DI LARGHEZZA
TELO

ALTEZZA FINITA	DIAMETRO
120	18,2
140	20,0
160	20,7
180	21,5
200	22,2
220	23,7
240	24,5
260	24,8
280	25,7
300	26,5

FINO A 250 cm
DI LARGHEZZA
TELO

ALTEZZA FINITA	DIAMETRO
120	19,9
140	21,7
160	23,1
180	24,4
200	24,5
220	25,0
240	25,3
260	26,9
280	28,0
300	28,5

Stessa fascia secure4
cod: SOL2S4TSFS

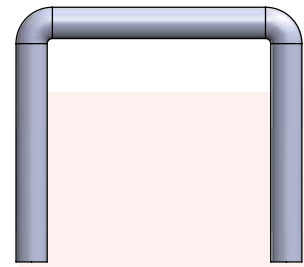

regular 3 cm

acciaio zincato FE37 cod. **SOL2TSG43A**
acciaio inox cod. **SOL2TSG43I**

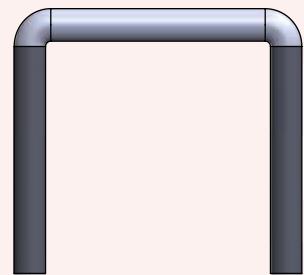

silent 3 cm

acciaio zincato FE37 cod. **SOL2TSG43AS**
acciaio inox cod. **SOL2TSG43IS**

TABELLA INGOMBRI

GANCI DISTANZIALI da 2 cm

FINO A 130 cm
DI LARGHEZZA
TELO

ALTEZZA FINITA	DIAMETRO
120	19,3
140	20,5
160	21,2
180	21,5
200	22,2
220	23,0
240	23,5
260	24,7
280	25,7
300	26,2

FINO A 200 cm
DI LARGHEZZA
TELO

ALTEZZA FINITA	DIAMETRO
120	19,7
140	21,0
160	21,4
180	21,7
200	22,7
220	23,5
240	24,5
260	24,8
280	25,9
300	26,5

FINO A 250 cm
DI LARGHEZZA
TELO

ALTEZZA FINITA	DIAMETRO
120	19,8
140	21,0
160	22,5
180	22,9
200	23,7
220	24,8
240	25,0
260	26,7
280	27,3
300	27,8

Stessa fascia secure4
cod: SOL2S4TSFS

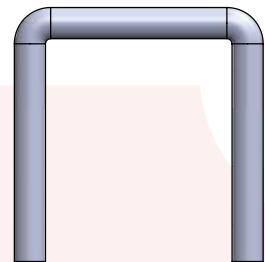

regular 2 cm

acciaio zincato FE37 cod. **SOL2TSG36A**
acciaio inox cod. **SOL2TSG36I**

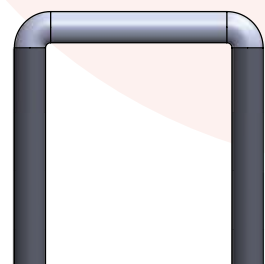

silent 2 cm

acciaio zincato FE37 cod. **SOL2TSG36AS**
acciaio inox cod. **SOL2TSG36IS**

TABELLA INGOMBRI

GANCI DISTANZIALI da 1 cm

FINO A 130 cm DI LARGHEZZA TELO

ALTEZZA FINITA	DIAMETRO
120	17,7
140	19,5
160	20,2
180	20,6
200	22,6
220	23,0
240	23,4
260	23,8
280	25,4
300	26,0

FINO A 200 cm DI LARGHEZZA TELO

ALTEZZA FINITA	DIAMETRO
120	18,1
140	19,7
160	20,5
180	21,0
200	23,2
220	23,5
240	23,8
260	24,2
280	25,7
300	26,0

FINO A 250 cm DI LARGHEZZA TELO

ALTEZZA FINITA	DIAMETRO
120	19,2
140	21,0
160	21,3
180	22,7
200	25,2
220	25,5
240	25,8
260	26,4
280	27,3
300	28,0

Stessa fascia secure4
cod: SOL2S4TSFS

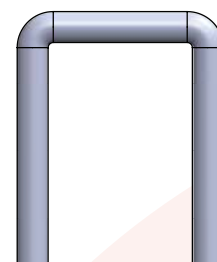

regular 1 cm

acciaio zincato FE37 cod. **SOL2TSG28A**
acciaio inox cod. **SOL2TSG28I**

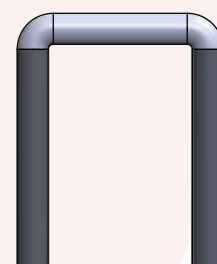

silent 1 cm

acciaio zincato FE37 cod. **SOL2TSG28AS**
acciaio inox cod. **SOL2TSG28IS**

TABELLA INGOMBRI

GANCI DISTANZIALI da 0,5 cm

FINO A 130 cm DI LARGHEZZA TELO

ALTEZZA FINITA	DIAMETRO
120	17,5
140	18,4
160	19,4
180	21,0
200	21,5
220	22,0
240	23,0
260	23,5
280	24,0
300	25,3

FINO A 200 cm DI LARGHEZZA TELO

ALTEZZA FINITA	DIAMETRO
120	17,7
140	18,9
160	19,6
180	21,2
200	21,6
220	22,4
240	23,5
260	23,8
280	24,2
300	25,3

FINO A 250 cm DI LARGHEZZA TELO

ALTEZZA FINITA	DIAMETRO
120	19,3
140	20,3
160	22,3
180	23,9
200	24,0
220	24,5
240	25,9
260	26,2
280	26,8
300	27,9

Stessa fascia secure4
cod: SOL2S4TSFS

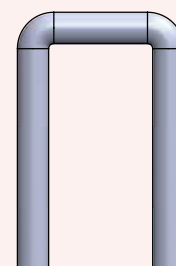

regular 0,5 cm

acciaio zincato FE37 cod. **SOL2TSG20A**
acciaio inox cod. **SOL2TSG20I**

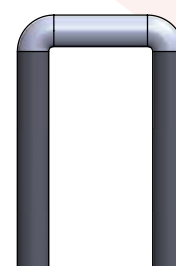

silent 0,5 cm

acciaio zincato FE37 cod. **SOL2TSG20AS**
acciaio inox cod. **SOL2TSG20IS**

PROFILI ALLUMINIO ESTRUSO

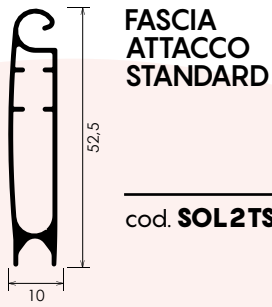

FASCIA
ATTACCO
STANDARD

cod. **SOL2TSFAS**

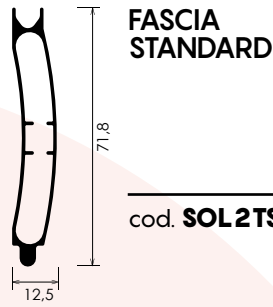

FASCIA
STANDARD

cod. **SOL2TSFS**

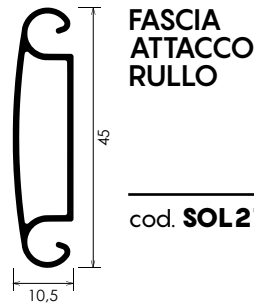

FASCIA
ATTACCO
RULLO

cod. **SOL2TSFAR**

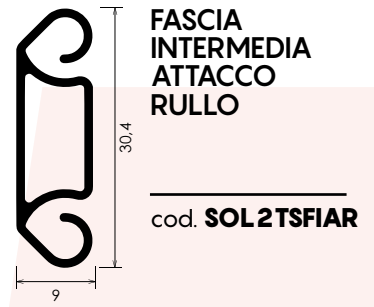

FASCIA
INTERMEDIA
ATTACCO
RULLO

cod. **SOL2TSFIAR**

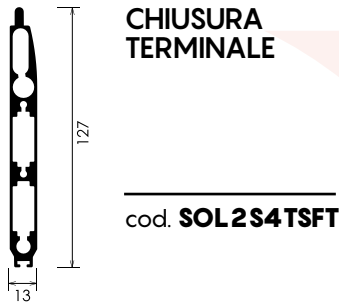

CHIUSURA
TERMINALE

cod. **SOL2S4TSFT**

ACCESSORI INTERNI PROFILI



TONDINO

acciaio zincato FE37 per tenuta
ROSTRO ANTISTRAPPO

cod. **SOL2TSTAS**



LAMINA

acciaio anti-taglio
con trattamento al manganese

cod. **SOL2TSLAT**

TAPPI



TAPPO PICCOLO

cod. **SOL21TP**



TAPPO GRANDE

cod. **SOL2TSTG**



TAPPO
MEZZA FASCIA

cod. **SOL2TSTMF**

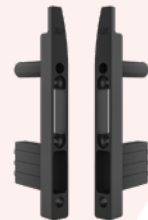

TAPPO TERMINALE
DI SICUREZZA (COPPIA)

cod. **SOL2S4TSTT**



TAPPO TENUTA INTERNA
PIASTRA ANTITAGLIO

cod. **SOL2S4TSTTI**

CHIUSURE



FERMO CHIUSURA PER FASCIA
SUPERIORE E PER TERMINALE

cod. **SOL2S4TSFC**

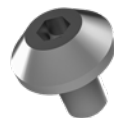

ROSTRO
ANTISTRAPPO

cod. **SOL2TSRAS**

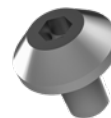

ROSTRO ANTISTRAPPO
IN ACCIAIO INOX

cod. **SOL2TSRASI**

SICUREZZA



Sistema di antieffrazione:

- Armatura interna composta da profilo tondo in acciaio con rostro antistrappo alle due estremità. Sistema ripetuto in tutte le fasce.
- Barra antitaglio in acciaio trattata al manganese. Sistema ripetuto a fasce alternate.
- Guide di sicurezza.

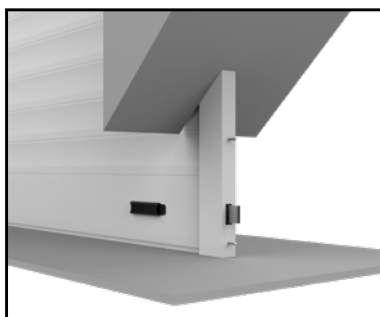

Fermo inferiore
antisollevarmento



Fermo superiore
antisollevarmento

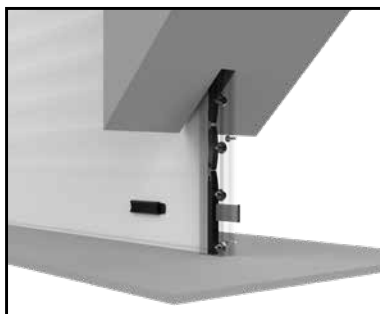

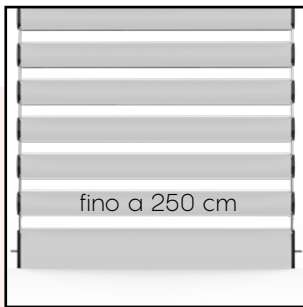

DIMENSIONI MASSIME

Questo modello di newSolar® è disponibile con larghezza massima di 250 cm per singolo telo.

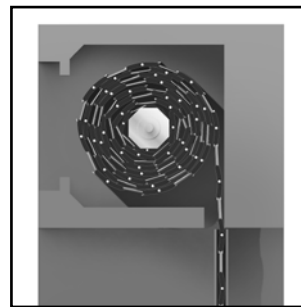

INGOMBRI RIDOTTI

Nonostante sia una tapparella avvolgibile a fasce-profili distanziabili, newSolar® trova allocazione nei cassonetti più diffusi sul mercato.



SISTEMA REGULAR

Movimento brevettato che trasforma la newSolar® in un frangisole.



SISTEMA SILENT

Funzionalità brevettata che consente alla newSolar® di avere massima silenziosità in fase di apertura e chiusura.

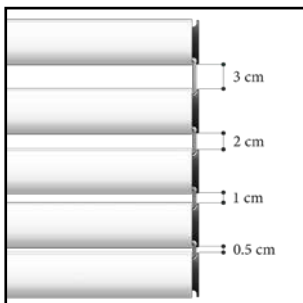

4 DISTANZE

Configurazione massima. Il telo di questa newSolar® può essere ordinato con 4 misure distanziali differenti: da 3 cm, 2 cm, 1 cm, 0,5 cm, anche in combinazioni diverse. Configurazione da comunicare in fase d'ordine.

COME PRENDERE LE MISURE

LARGHEZZA DEL TELO: Rilevare la larghezza riferendosi all'INTERNO DELL'INCASSO. (fig. A)

ESEMPIO: In caso di misura esatta 120 cm è necessario comunicare in fase di ordine 120 cm.

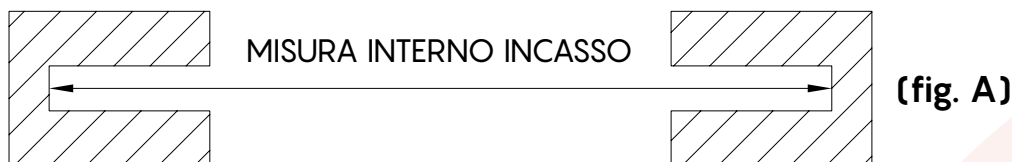

In alternativa, nel caso in cui le guide fossero già installate, rilevare la larghezza netta all'INIZIO DELLE GUIDE (fig. B).



Al momento dell'ordine fare attenzione ad indicare la misura INTERNO INCASSO o INIZIO GUIDE.

ALTEZZA DEL TELO: Rilevare l'altezza riferendosi alla LUCE ARCHITETTONICA e riportando la misura con un'aggiunta di +10 cm.

ESEMPIO: In caso di misura esatta 210 cm è necessario comunicare in fase di ordine 220 cm. Per $SC > 5$ cm aggiungere 1 cm alla misura finita per ogni cm in più.

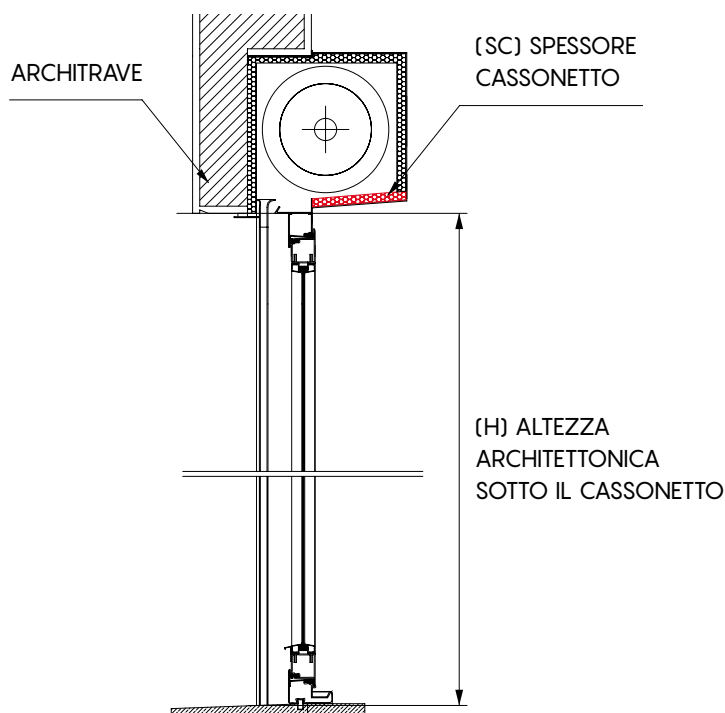

Per la determinazione dell'altezza finita, alla misura dell'altezza architettonica sotto cassetto H , aggiungere 10 cm fino ad un SC di 5 cm ($H + 10$ cm).

Per spessore cassetto SC maggiore di 5 cm, aggiungere 1 cm alla misura finita per ogni cm in più.

Es: spessore cassetto SC 6 cm = $H + 11$ cm

Es: spessore cassetto SC 8 cm = $H + 13$ cm

Esempio:

$H = 210$ cm misura da comunicare 220 cm

Esempio:

SC 6 cm misura da comunicare 221 cm

Esempio:

SC 7 cm misura da comunicare 222 cm

ATTENZIONE

È necessario comunicare in fase d'ordine solo misure finite:

LARGHEZZA misura interno incasso (A) oppure misura inizio guide (B)

ALTEZZA luce +10 cm, se $SC > 5$ cm allora aggiungere 1 cm alla misura finita per ogni cm in più.

OPZIONI PER CHIUSURA TELO



fermo superiore



fermo inferiore

GUIDA DA INCASSARE

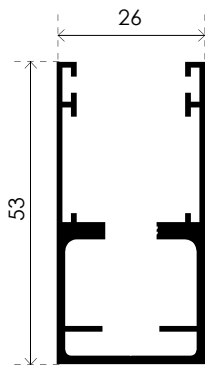

GATS 009N COMPLETA DI INVITO

Spazzolino obbligatorio:
altezza setole 0,7 mm

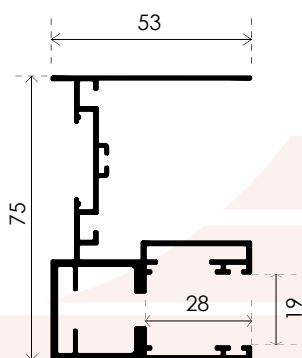

GUIDA 75 COMPLETA DI INVITO

Spazzolino obbligatorio:
altezza setole 0,7 mm

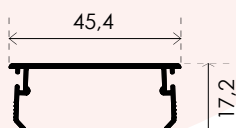

CARTER

ATTENZIONE: per un regolare funzionamento della **new Solar®** è necessario utilizzare **ESCLUSIVAMENTE** lo spazzolino fornito in abbinamento con la guida configurata ed ordinata, che è presente all'interno della confezione già tagliato nella misura utile.