

# SCHEMA TECNICA

**new SOLAR®**  
European Patent EP-3184726B1  
a product by Tenda System Italia

# secure4



**RESISTENZA  
 ANTIEFFRAZIONE  
 CLASSE 4\***



<b>Peso al m<sup>2</sup> completa</b>	16 kg
<b>Misure massime consigliate</b>	250 cm x 300 cm larghezza x altezza

**CONTENUTO DELLA CONFEZIONE:**

- Telo completo
- Fermi chiusura superiore
- Fermi chiusura inferiore
- Blocchi di sicurezza anti sollevamento completi di anelli Ø 70 da posizionare alle estremità del telo newSolar<sup>®</sup> come descritto nel manuale di installazione

PER VALIDITÀ DELLA CERTIFICAZIONE RC4  
 UTILIZZARE ESCLUSIVAMENTE LE GUIDE  
 DA INCASSARE, INDICATE NELLA SCHEDA TECNICA

REQUISITO ESSENZIALE:  
 RULLO Ø 70, SPESSORE 15/10

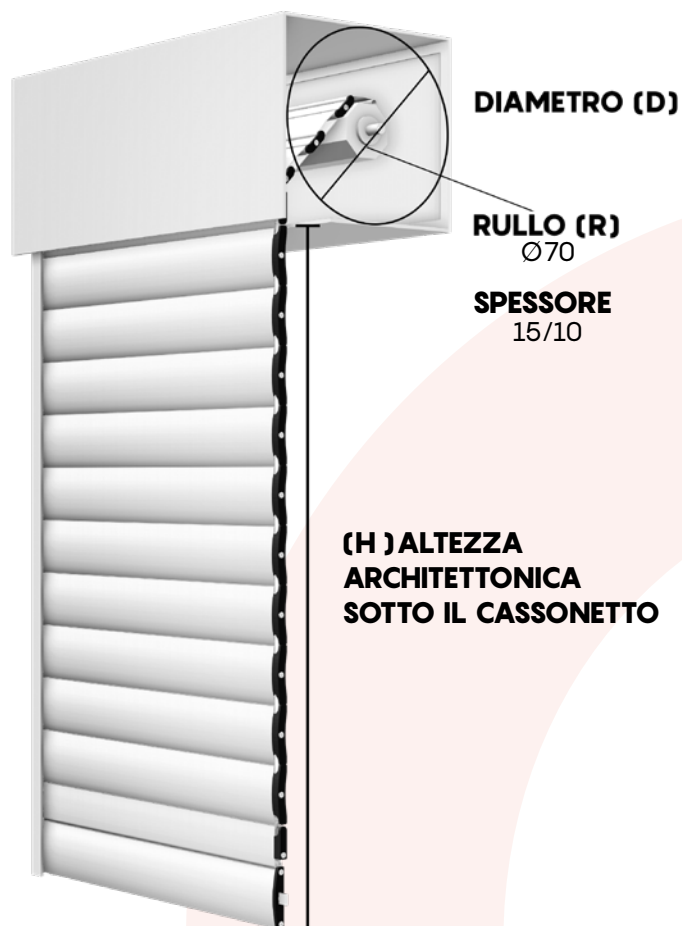

**DISTANZE DISPONIBILI TRA LE FASCE DEL TELO: 4**

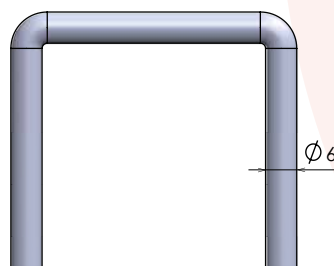
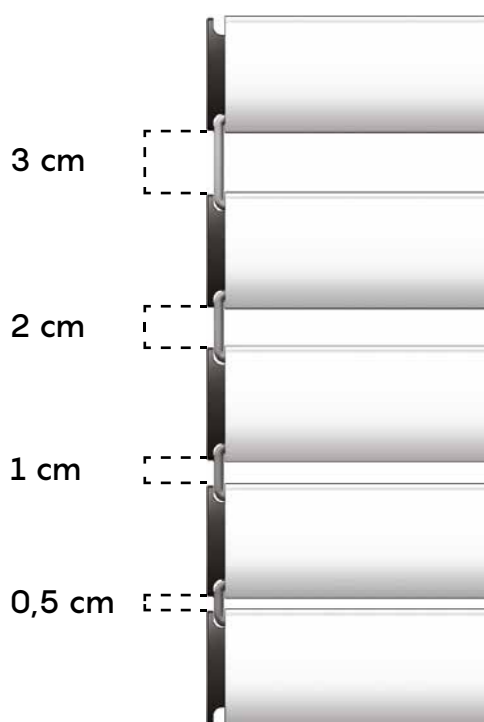

**GANCIO newSolar<sup>®</sup> 3 cm**

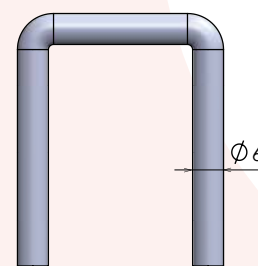

**GANCIO newSolar<sup>®</sup> 1 cm**

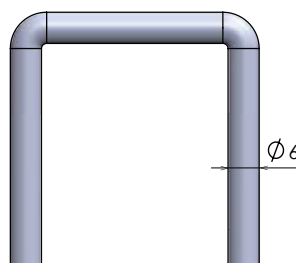

**GANCIO newSolar<sup>®</sup> 2 cm**

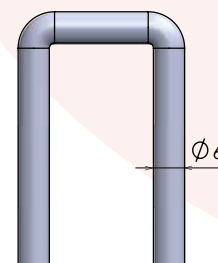

**GANCIO newSolar<sup>®</sup> 0,5 cm**

**La distanza tra una fascia e l'altra può avere una variazione fino a 3 mm**

Per una gestione più personalizzata di luce e ombra è possibile configurare **newSolar<sup>®</sup> secure** anche con una combinazione dei ganci distanziali di misure diverse all'interno dello stesso telo.

\* Test eseguiti su un campione di dimensioni 160 cm x 270 cm

## TABELLA INGOMBRI

GANCI DISTANZIALI da 3 cm

FINO A 130 cm DI LARGHEZZA TELO		FINO A 200 cm DI LARGHEZZA TELO		FINO A 250 cm DI LARGHEZZA TELO	
ALTEZZA FINITA	DIAMETRO	ALTEZZA FINITA	DIAMETRO	ALTEZZA FINITA	DIAMETRO
120	19,7	120	19,9	120	19,9
140	20,3	140	20,5	140	21,7
160	22,6	160	22,9	160	23,1
180	23,2	180	24,0	180	24,4
200	23,5	200	24,3	200	24,5
220	23,9	220	24,9	220	25,0
240	24,8	240	25,2	240	25,3
260	26,2	260	26,8	260	26,9
280	27,2	280	27,9	280	28,0
300	28,0	300	28,3	300	28,5

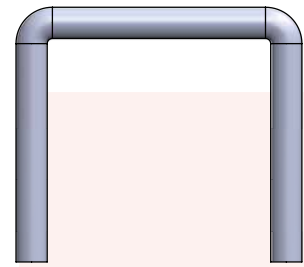

**regular 3 cm**

acciaio zincato FE37 cod. **SOL2S4TS3A**  
acciaio inox cod. **SOL2S4TS3I**

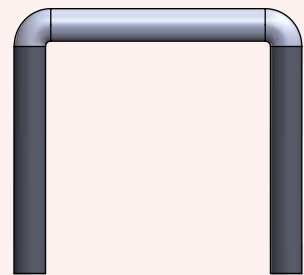

**silent 3 cm**

acciaio zincato FE37 cod. **SOL2S4TS3AS**  
acciaio inox cod. **SOL2S4TS3IS**

## TABELLA INGOMBRI

GANCI DISTANZIALI da 2 cm

FINO A 130 cm DI LARGHEZZA TELO		FINO A 200 cm DI LARGHEZZA TELO		FINO A 250 cm DI LARGHEZZA TELO	
ALTEZZA FINITA	DIAMETRO	ALTEZZA FINITA	DIAMETRO	ALTEZZA FINITA	DIAMETRO
120	19,2	120	19,2	120	19,8
140	20,0	140	20,4	140	21,0
160	22,2	160	22,4	160	22,5
180	22,8	180	22,8	180	22,9
200	23,2	200	23,6	200	23,7
220	23,8	220	24,7	220	24,8
240	24,6	240	24,8	240	25,0
260	25,8	260	26,2	260	26,7
280	26,0	280	27,0	280	27,3
300	27,3	300	27,5	300	27,8

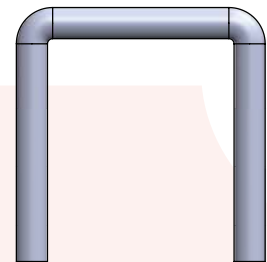

**regular 2 cm**

acciaio zincato FE37 cod. **SOL2TSG36A**  
acciaio inox cod. **SOL2TSG36I**

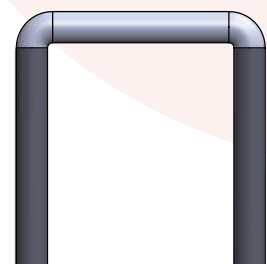

**silent 2 cm**

acciaio zincato FE37 cod. **SOL2TSG36AS**  
acciaio inox cod. **SOL2TSG36IS**

## TABELLA INGOMBRI

### GANCI DISTANZIALI da 1 cm

#### FINO A 130 cm DI LARGHEZZA TELO

ALTEZZA FINITA	DIAMETRO
120	18,7
140	20,8
160	21,0
180	21,8
200	22,8
220	24,2
240	24,4
260	25,2
280	26,0
300	27,3

#### FINO A 200 cm DI LARGHEZZA TELO

ALTEZZA FINITA	DIAMETRO
120	19,0
140	20,9
160	21,2
180	22,0
200	23,5
220	24,3
240	24,8
260	25,6
280	26,4
300	27,5

#### FINO A 250 cm DI LARGHEZZA TELO

ALTEZZA FINITA	DIAMETRO
120	19,2
140	21,0
160	21,3
180	22,7
200	25,2
220	25,5
240	25,8
260	26,4
280	27,3
300	28,0

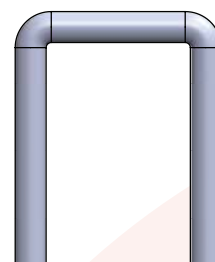

**regular 1 cm**

acciaio zincato FE37 cod. **SOL2TSG28A**  
acciaio inox cod. **SOL2TSG28I**

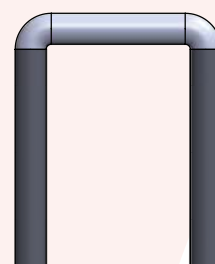

**silent 1 cm**

acciaio zincato FE37 cod. **SOL2TSG28AS**  
acciaio inox cod. **SOL2TSG28IS**

## TABELLA INGOMBRI

### GANCI DISTANZIALI da 0,5 cm

#### FINO A 130 cm DI LARGHEZZA TELO

ALTEZZA FINITA	DIAMETRO
120	18,8
140	19,0
160	20,4
180	23,4
200	23,5
220	24,0
240	25,1
260	25,5
280	26,1
300	27,3

#### FINO A 200 cm DI LARGHEZZA TELO

ALTEZZA FINITA	DIAMETRO
120	19,0
140	19,5
160	21,2
180	23,6
200	23,8
220	24,2
240	25,7
260	26,0
280	26,5
300	27,6

#### FINO A 250 cm DI LARGHEZZA TELO

ALTEZZA FINITA	DIAMETRO
120	19,3
140	20,3
160	22,3
180	23,9
200	24,0
220	24,5
240	25,9
260	26,2
280	26,8
300	27,9

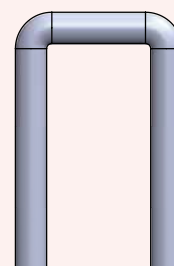

**regular 0,5 cm**

acciaio zincato FE37 cod. **SOL2TSG20A**  
acciaio inox cod. **SOL2TSG20I**

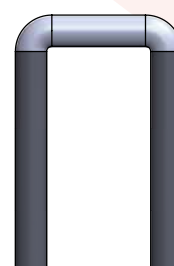

**silent 0,5 cm**

acciaio zincato FE37 cod. **SOL2TSG20AS**  
acciaio inox cod. **SOL2TSG20IS**

## PROFILI ALLUMINIO ESTRUSO

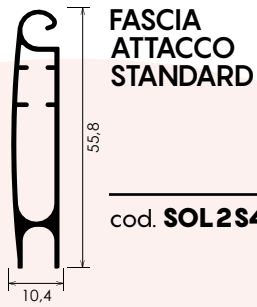

FASCIA  
ATTACCO  
STANDARD

cod. **SOL2S4TSFAS**

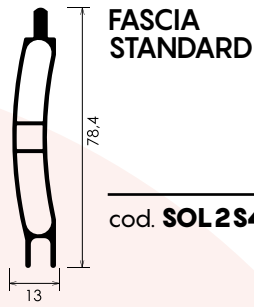

FASCIA  
STANDARD

cod. **SOL2S4TSFS**

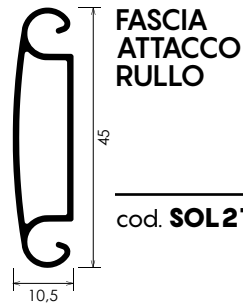

FASCIA  
ATTACCO  
RULLO

cod. **SOL2TSFAR**

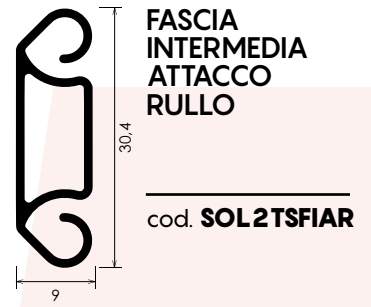

FASCIA  
INTERMEDIA  
ATTACCO  
RULLO

cod. **SOL2TSFIAR**

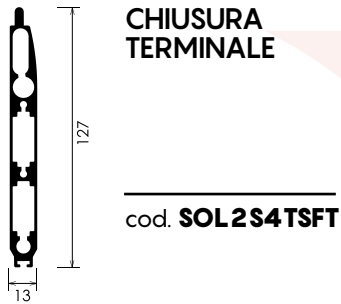

CHIUSURA  
TERMINALE

cod. **SOL2S4TSFT**

## ACCESSORI INTERNI PROFILI



TONDINO

acciaio zincato FE37 per tenuta  
ROSTRO ANTISTRAPPO

cod. **SOL2TSTAS**



LAMINA

acciaio anti-taglio  
con trattamento al manganese

cod. **SOL2TSLAT**

## TAPPI



TAPPO PICCOLO

cod. **SOL21TP**



TAPPO FASCIA STD

cod. **SOL2S4TSTFS**



TAPPO  
MEZZA FASCIA

cod. **SOL2TSTMF**



TAPPO TERMINALE  
DI SICUREZZA (COPPIA)

cod. **SOL2S4TSTT**



TAPPO TENUTA INTERNA  
PIASTRA ANTITAGLIO

cod. **SOL2S4TSTTI**



BARRA RINFORZO  
TERMINALE

cod. **SOL2S4TSBRT**

## CHIUSURE



FERMO CHIUSURA PER FASCIA  
SUPERIORE E PER TERMINALE

cod. **SOL2S4TSFC**

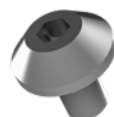

ROSTRO  
ANTISTRAPPO

cod. **SOL2TSRAS**

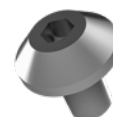

ROSTRO ANTISTRAPPO  
IN ACCIAIO INOX

cod. **SOL2TSRASI**

## SICUREZZA

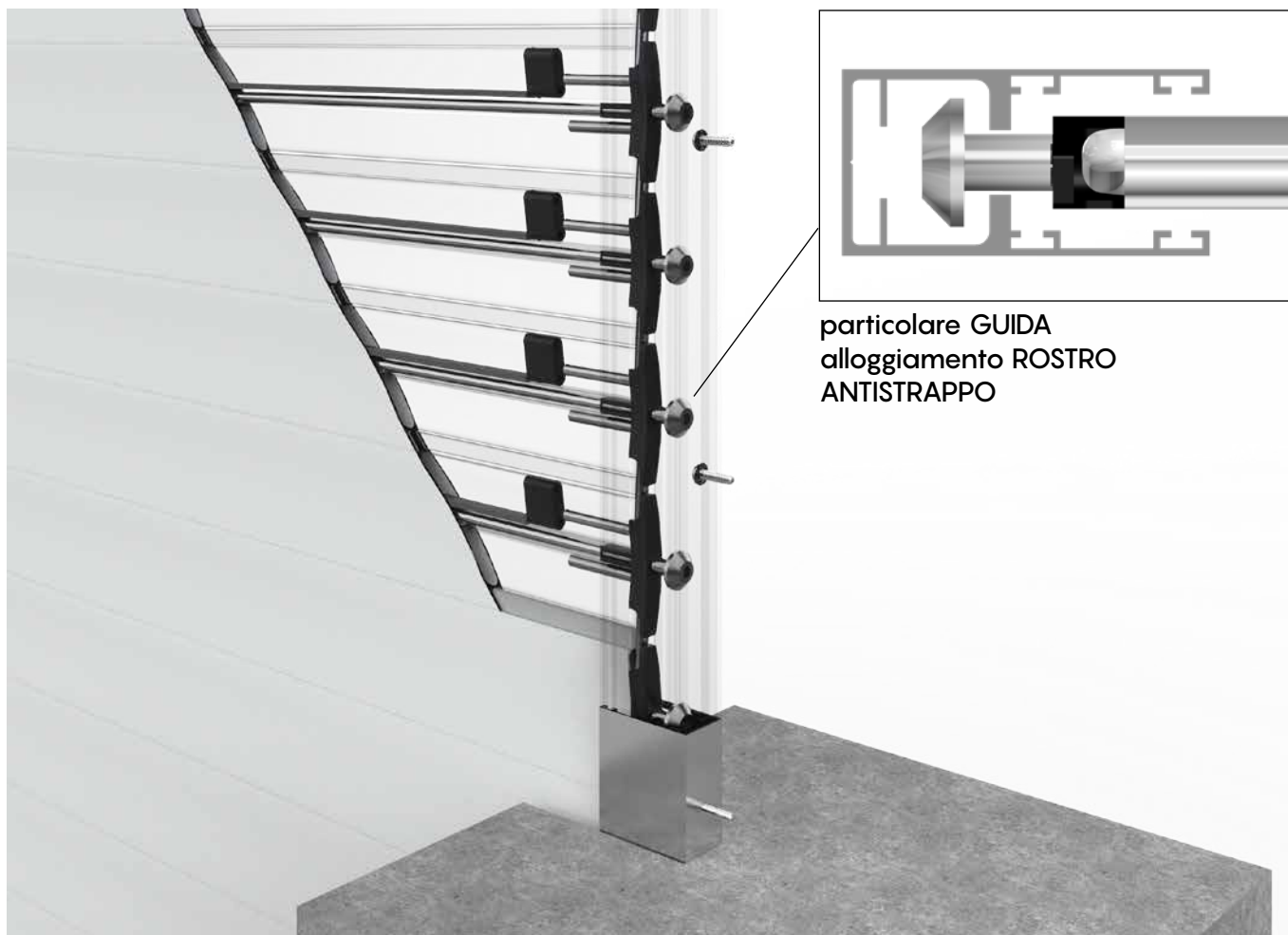

Sistema di antieffrazione:

- Armatura interna composta da profilo tondo in acciaio con rostro antistrappo alle due estremità.
  - Barra antitaglio in acciaio trattata al manganese.
- Sistema ripetuto in tutte le fasce.
- Guide di sicurezza.

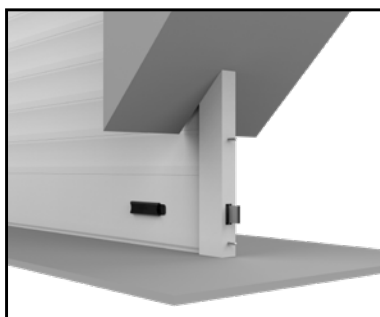

Fermo inferiore  
antisollevamento



Fermo superiore  
antisollevamento

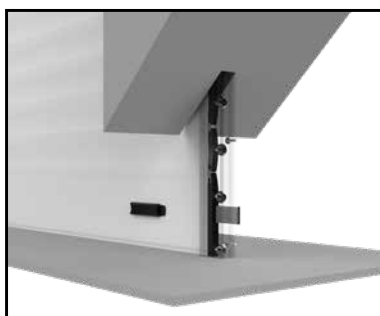

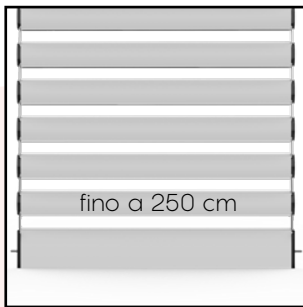

## DIMENSIONI MASSIME

Questo modello di newSolar® è disponibile con larghezza massima di 250 cm per singolo telo.

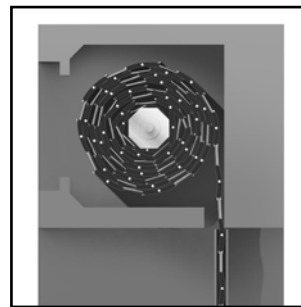

## INGOMBRI RIDOTTI

Nonostante sia una tapparella avvolgibile a fasce-profili distanziabili, newSolar® trova allocazione nei cassonetti più diffusi sul mercato.



## SISTEMA REGULAR

Movimento brevettato che trasforma la newSolar® in un frangisole.



## SISTEMA SILENT

Funzionalità brevettata che consente alla newSolar® di avere massima silenziosità in fase di apertura e chiusura.

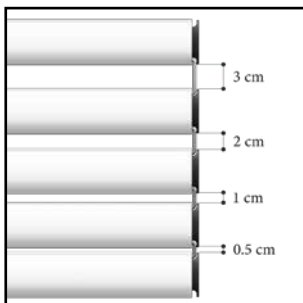

## 4 DISTANZE

Configurazione massima. Il telo di questa newSolar® può essere ordinato con 4 misure distanziali differenti: da 3 cm, 2 cm, 1 cm, 0,5 cm, anche in combinazioni diverse. Configurazione da comunicare in fase d'ordine.

## COME PRENDERE LE MISURE

**LARGHEZZA DEL TELO:** Rilevare la larghezza riferendosi all'INTERNO DELL'INCASSO. (fig. A)

**ESEMPIO:** In caso di misura esatta 120 cm è necessario comunicare in fase di ordine 120 cm.

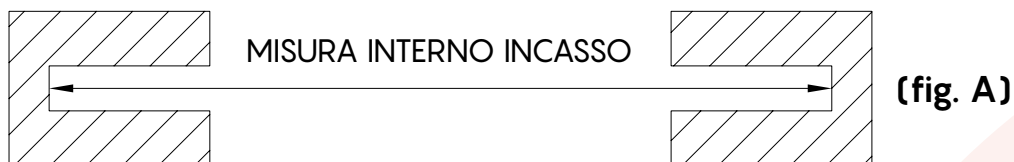

In alternativa, nel caso in cui le guide fossero già installate, rilevare la larghezza netta all'INIZIO DELLE GUIDE (fig. B).



Al momento dell'ordine fare attenzione ad indicare la misura INTERNO INCASSO o INIZIO GUIDE.

**ALTEZZA DEL TELO:** Rilevare l'altezza riferendosi alla LUCE ARCHITETTONICA e riportando la misura con un'aggiunta di +10 cm.

**ESEMPIO:** In caso di misura esatta 210 cm è necessario comunicare in fase di ordine 220 cm. Per  $SC > 5$  cm aggiungere 1 cm alla misura finita per ogni cm in più.

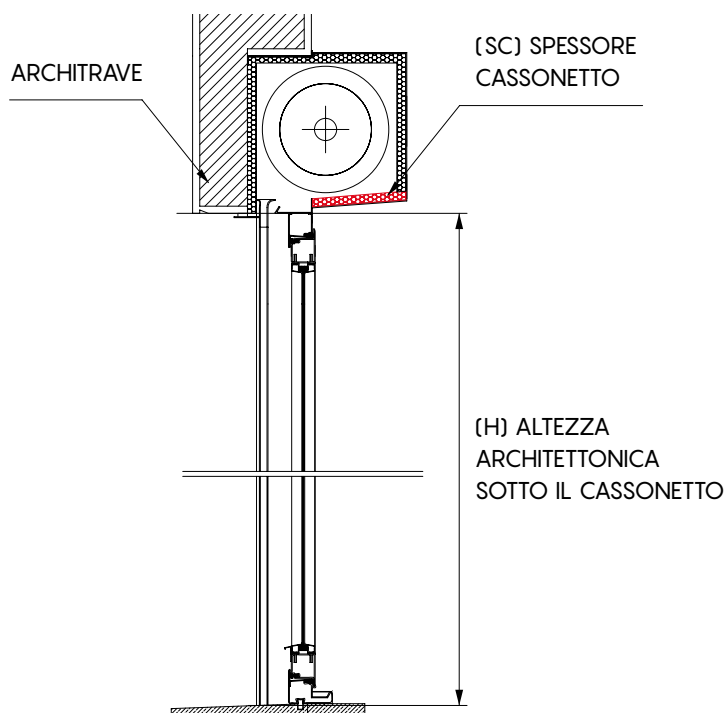

Per la determinazione dell'altezza finita, alla misura dell'altezza architettonica sotto cassetto  $H$ , aggiungere 10 cm fino ad un  $SC$  di 5 cm ( $H + 10$  cm).

Per spessore cassetto  $SC$  maggiore di 5 cm, aggiungere 1 cm alla misura finita per ogni cm in più.

Es: spessore cassetto  $SC$  6 cm =  $H + 11$  cm

Es: spessore cassetto  $SC$  8 cm =  $H + 13$  cm

Esempio:

$H = 210$  cm misura da comunicare 220 cm

Esempio:

$SC$  6 cm misura da comunicare 221 cm

Esempio:

$SC$  7 cm misura da comunicare 222 cm

### ATTENZIONE

È necessario comunicare in fase d'ordine solo misure finite:

**LARGHEZZA** misura interno incasso (A) oppure misura inizio guide (B)

**ALTEZZA** luce +10 cm, se  $SC > 5$  cm allora aggiungere 1 cm alla misura finita per ogni cm in più.



## OPZIONI PER CHIUSURA TELO



fermo superiore



fermo inferiore

## GUIDA DA INCASSARE

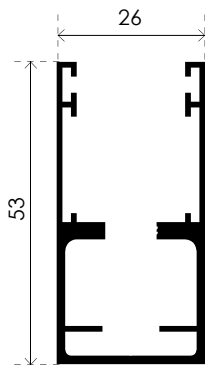

GATS 009N COMPLETE DI INVITO

Spazzolino obbligatorio:  
altezza setole 0,7 mm

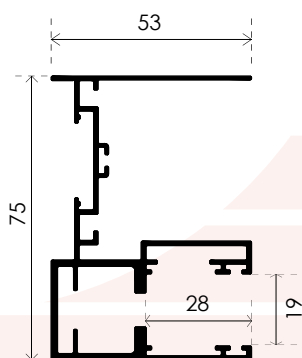

GUIDA 75 COMPLETE DI INVITO

Spazzolino obbligatorio:  
altezza setole 0,7 mm

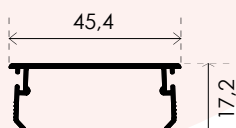

CARTER

**ATTENZIONE:** per un regolare funzionamento della **new Solar®** è necessario utilizzare **ESCLUSIVAMENTE** lo spazzolino fornito in abbinamento con la guida configurata ed ordinata, che è presente all'interno della confezione già tagliato nella misura utile.