



new SOLAR®
European Patent EP-3184726B1
a product by Tenda System Italia

standard



DATENBLATT



| | |
|----------------------------------------|------------------------------------|
| Fertiggewicht pro m² | 9 kg |
| Empfohlene Maximalgrößen | 250 cm x 300 cm Breite und Höhe |

INHALT DER VERPACKUNG:

- Vollständiger Rolladentuch
- Aufhängefedern zur Befestigung der Rolladenwelle mit Abdeckung
- Bürsteneinlage für Führungsschiene
- Wicklungsadapter zur Befestigung an den Enden des newSolar[®] Rolladentuchs, wie in der Bedienungsanleitung beschrieben

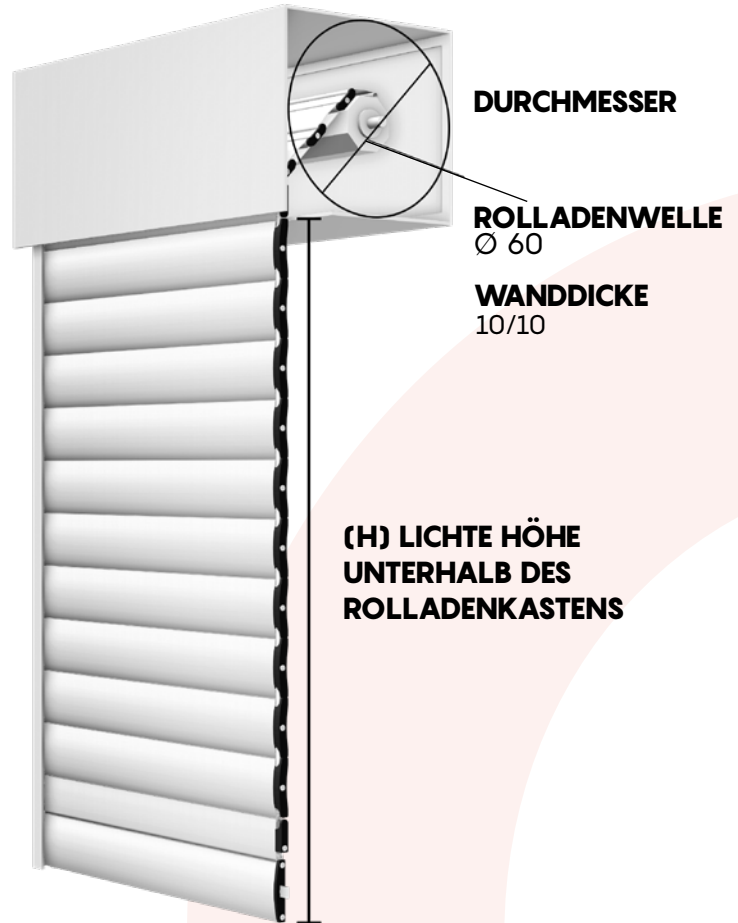

VERFÜGBARE DISTANZIERUNGSGRÖSSEN ZWISCHEN DEN ROLLADENSTÄBEN DES ROLLADENTUCHS: 4

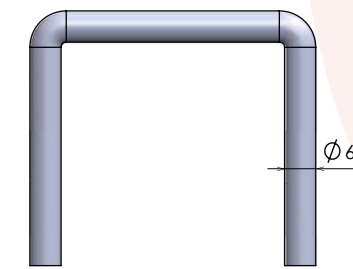
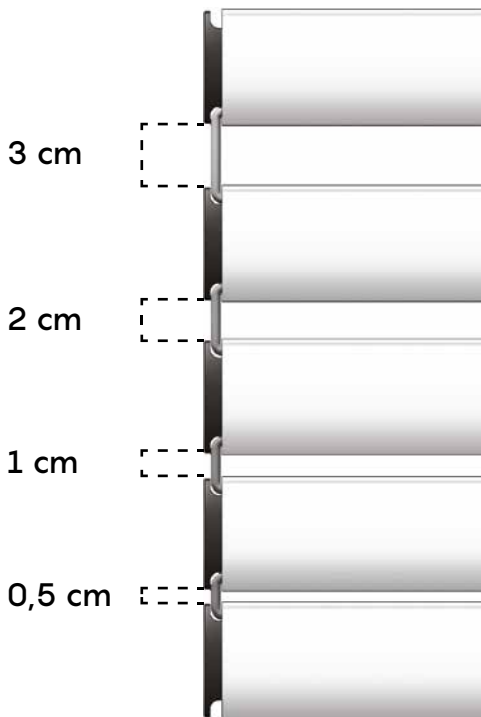

HAKEN newSolar[®] 3 cm

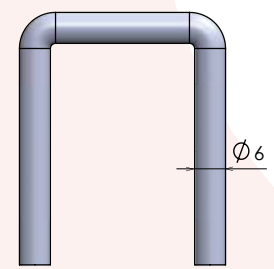

HAKEN newSolar[®] 1 cm

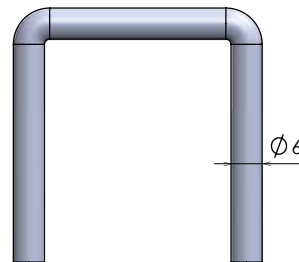

HAKEN newSolar[®] 2 cm

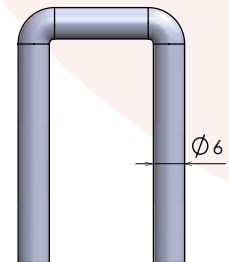

HAKEN newSolar[®] 0,5 cm

Der abstand zwischen den rolladenstäben kann bis zu 3 mm variieren

Für eine individuellere Regulierung von Licht und Schatten kann **newSolar[®] standard** auch mit einer Kombination von Distanzierungshaken unterschiedlicher Größen innerhalb eines selben Rolladentuchs konfiguriert werden.

PLATZBEDARFSTABEALLE DISTANZIERUNGSHAKEN 3 cm

BIS ZU 130 CM ROLLADENTUCHSBREITE

| FERTIGMASS HÖHE | DURCHMESSER |
|--------------------|-------------|
| 120 | 18,8 |
| 140 | 20,1 |
| 160 | 20,3 |
| 180 | 20,8 |
| 200 | 22,2 |
| 220 | 23,2 |
| 240 | 23,8 |
| 260 | 24,2 |
| 280 | 25,4 |
| 300 | 25,7 |

BIS ZU 200 CM ROLLADENTUCHSBREITE

| FERTIGMASS HÖHE | DURCHMESSER |
|--------------------|-------------|
| 120 | 18,9 |
| 140 | 20,2 |
| 160 | 20,5 |
| 180 | 20,9 |
| 200 | 22,4 |
| 220 | 23,5 |
| 240 | 24,0 |
| 260 | 24,4 |
| 280 | 25,6 |
| 300 | 25,9 |

BIS ZU 250 CM ROLLADENTUCHSBREITE

| FERTIGMASS HÖHE | DURCHMESSER |
|--------------------|-------------|
| 120 | 19 |
| 140 | 20,3 |
| 160 | 20,6 |
| 180 | 21,2 |
| 200 | 22,6 |
| 220 | 23,6 |
| 240 | 24,3 |
| 260 | 24,7 |
| 280 | 25,7 |
| 300 | 26,5 |

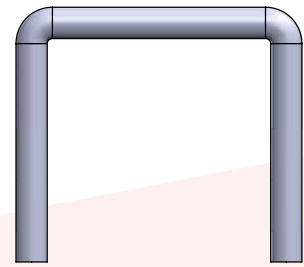

regular 3 cm

Verzinkter Stahl FE37 cod. **SOL2TSG43A**
Edelstahl cod. **SOL2TSG43I**

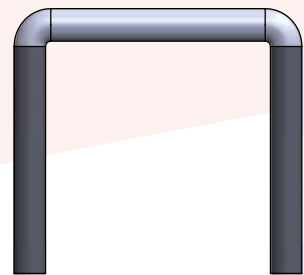

silent 3 cm

Verzinkter Stahl FE37 cod. **SOL2TSG43AS**
Edelstahl cod. **SOL2TSG43IS**

PLATZBEDARFSTABEALLE DISTANZIERUNGSHAKEN 2 cm

BIS ZU 130 CM ROLLADENTUCHSBREITE

| FERTIGMASS HÖHE | DURCHMESSER |
|--------------------|-------------|
| 120 | 17,5 |
| 140 | 18,7 |
| 160 | 20,3 |
| 180 | 20,5 |
| 200 | 21,7 |
| 220 | 22,2 |
| 240 | 23,5 |
| 260 | 23,9 |
| 280 | 25,2 |
| 300 | 25,7 |

BIS ZU 200 CM ROLLADENTUCHSBREITE

| FERTIGMASS HÖHE | DURCHMESSER |
|--------------------|-------------|
| 120 | 17,6 |
| 140 | 18,8 |
| 160 | 20,5 |
| 180 | 20,7 |
| 200 | 22,0 |
| 220 | 23,0 |
| 240 | 23,9 |
| 260 | 25,0 |
| 280 | 25,3 |
| 300 | 26,0 |

BIS ZU 250 CM ROLLADENTUCHSBREITE

| FERTIGMASS HÖHE | DURCHMESSER |
|--------------------|-------------|
| 120 | 19,2 |
| 140 | 19,8 |
| 160 | 21,7 |
| 180 | 22,0 |
| 200 | 22,2 |
| 220 | 23,5 |
| 240 | 24,4 |
| 260 | 25,1 |
| 280 | 26,7 |
| 300 | 27,0 |

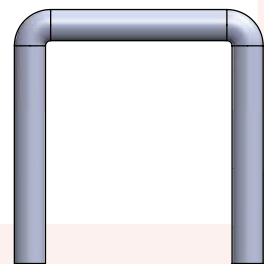

regular 2 cm

Verzinkter Stahl fe37 cod. **SOL2TSG36A**
Edelstahl cod. **SOL2TSG36I**

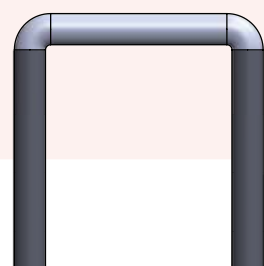

silent 2 cm

Verzinkter Stahl FE37 cod. **SOL2TSG36AS**
Edelstahl cod. **SOL2TSG36IS**

PLATZBEDARFSTABEALLE DISTANZIERUNGSHAKEN 1 cm

BIS ZU 130 CM ROLLADENTUCHSBREITE

| FERTIGMASS HÖHE | DURCHMESSER |
|--------------------|-------------|
| 120 | 18,9 |
| 140 | 19,0 |
| 160 | 19,9 |
| 180 | 20,7 |
| 200 | 21,5 |
| 220 | 21,8 |
| 240 | 23,5 |
| 260 | 23,7 |
| 280 | 24,0 |
| 300 | 24,7 |

BIS ZU 200 CM ROLLADENTUCHSBREITE

| FERTIGMASS HÖHE | DURCHMESSER |
|--------------------|-------------|
| 120 | 19 |
| 140 | 19,2 |
| 160 | 20,0 |
| 180 | 20,9 |
| 200 | 21,7 |
| 220 | 23,0 |
| 240 | 23,8 |
| 260 | 24,0 |
| 280 | 24,2 |
| 300 | 25,2 |

BIS ZU 250 CM ROLLADENTUCHSBREITE

| FERTIGMASS HÖHE | DURCHMESSER |
|--------------------|-------------|
| 120 | 19,5 |
| 140 | 19,7 |
| 160 | 20,8 |
| 180 | 21,0 |
| 200 | 22,2 |
| 220 | 23,5 |
| 240 | 24,2 |
| 260 | 24,6 |
| 280 | 24,7 |
| 300 | 25,4 |

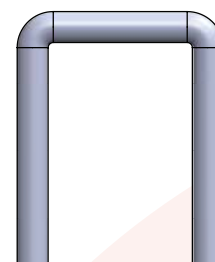

regular 1 cm

Verzinkter Stahl FE37 cod. **SOL2TSG28A**
Edelstahl cod. **SOL2TSG28I**

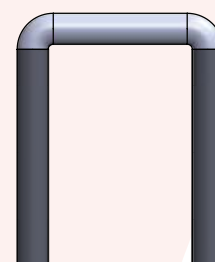

silent 1 cm

Verzinkter Stahl FE37 cod. **SOL2TSG28AS**
Edelstahl cod. **SOL2TSG28IS**

PLATZBEDARFSTABEALLE DISTANZIERUNGSHAKEN 0,5 cm

BIS ZU 130 CM ROLLADENTUCHSBREITE

| FERTIGMASS HÖHE | DURCHMESSER |
|--------------------|-------------|
| 120 | 17,4 |
| 140 | 18,8 |
| 160 | 19,4 |
| 180 | 20,4 |
| 200 | 21,0 |
| 220 | 21,5 |
| 240 | 23,0 |
| 260 | 23,5 |
| 280 | 24,0 |
| 300 | 24,5 |

BIS ZU 200 CM ROLLADENTUCHSBREITE

| FERTIGMASS HÖHE | DURCHMESSER |
|--------------------|-------------|
| 120 | 17,5 |
| 140 | 19,0 |
| 160 | 19,6 |
| 180 | 20,6 |
| 200 | 21,4 |
| 220 | 21,8 |
| 240 | 23,4 |
| 260 | 24,0 |
| 280 | 24,2 |
| 300 | 24,9 |

BIS ZU 250 CM ROLLADENTUCHSBREITE

| FERTIGMASS HÖHE | DURCHMESSER |
|--------------------|-------------|
| 120 | 17,6 |
| 140 | 19,2 |
| 160 | 20,4 |
| 180 | 20,8 |
| 200 | 22,5 |
| 220 | 23,0 |
| 240 | 23,6 |
| 260 | 25,0 |
| 280 | 25,5 |
| 300 | 26,0 |

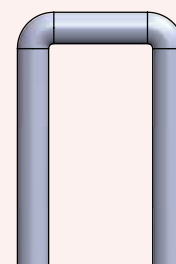

regular 0,5 cm

Verzinkter Stahl FE37 cod. **SOL2TSG20A**
Edelstahl cod. **SOL2TSG20I**

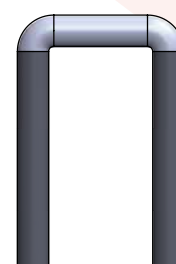

silent 0,5 cm

Verzinkter Stahl FE37 cod. **SOL2TSG20AS**
Edelstahl cod. **SOL2TSG20IS**

PROFILE AUS EXTRUDIERTEM ALUMINIUM

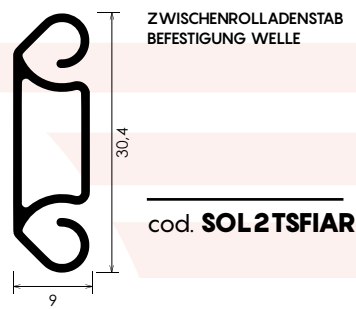
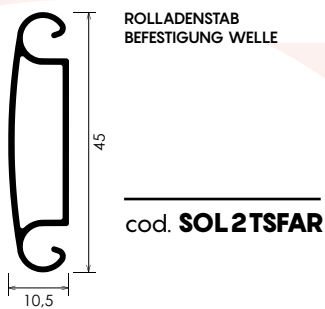
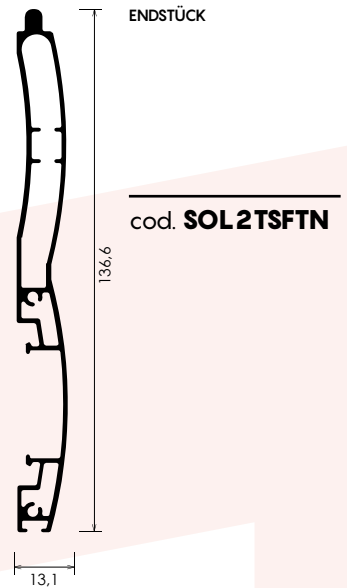
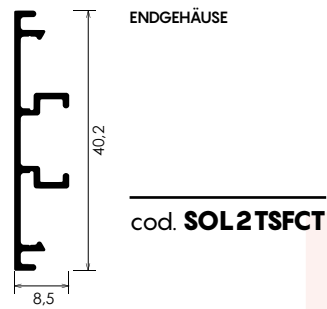
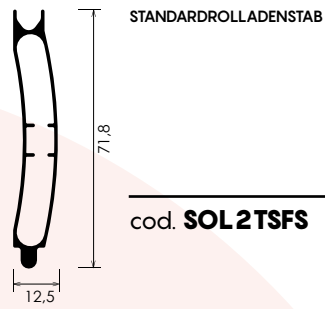
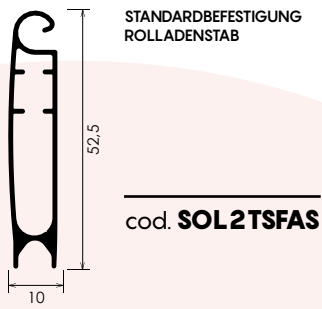

SCHLUSSTAB



KLEINER SCHLUSSTAB
cod. **SOL21TP**



GROSSER SCHLUSSTAB
cod. **SOL2TSTG**



SCHLUSSTAB AN DEN ENDEN (PAAR)
cod. **SOL2TSTT**



SCHLUSSTAB
ROLLADENSTABMITTE
cod. **SOL2TSTMF**

VERRIEGELUNGEN



VERRIEGELUNGSBOLZEN
ZWISCHENVERRIEGELUNG
cod. **SOL2TSCI**

SCHLOSS VERRIEGELUNG AN DEN
ENDEN

cod. **SOL2TSST**

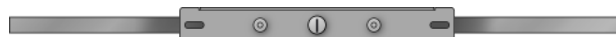

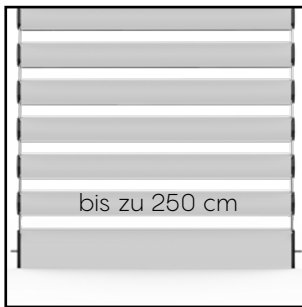

MAXIMALE GRÖSSEN

Dieses Modell des newSolar[®] ist verfügbar mit einer Maximalbreite von 250 cm für jeden einzelnen Rolladentuch.

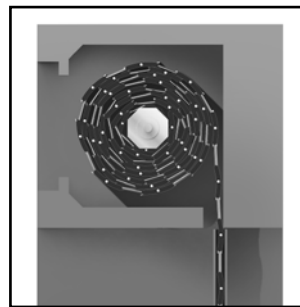

REDUZIERTER PLATZBEDARF

Obwohl newSolar[®] ein Rolladen mit distanzierbaren Rolladenstäben ist, kann es in den gängigen Rolladenkästen eingebaut werden.



SCHLOSS AN DEN ENDEN

Dieses Modell von newSolar[®] kann mit einem Schloss oder einem Verriegelungsbolzen auf dem Rolladenstab an den Enden verriegelt werden. Dieses Modell von newSolar[®] kann nur mit Halter auf dem Rolladenstab an den Enden verriegelt werden.



ZWISCHENVERRIEGELUNGEN

An diesem newSolar[®]-Modell können die Verriegelungsbolzen auf der jeweils gewünschten Höhe auch auf die Zwischenrolladenstäbe angebracht werden.



REGULAR SYSTEM

Patentierete Funktionalität, die newSolar[®] in eine Jalousie verwandelt. Für dieses Modell ist die Variante Silent nicht verfügbar, da der Motor von sich aus schon leise ist.



SILENT SYSTEM

Patentierete Funktionalität, die newSolar[®] beim Öffnen und Schließen maximale Geräuschunterdrückung ermöglicht.

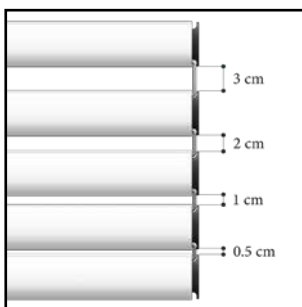

4 DISTANZIERUNGEN

Maximale Konfigurationsmöglichkeiten. Das Rolladentuch dieses newSolar[®] kann mit 4 verschiedenen Distanzierungsgrößen bestellt werden. Unterschiedliche Größen: 3 cm, 2 cm, 1 cm, 0,5 cm, auch in verschiedenen Kombinationen. Konfiguration ist bei Bestellung mitzuteilen.

MODALITÄTEN IN DER REIHENFOLGE

WIE GEMESSEN WIRD

ROLLADENTUCHSBREITE: Breite ausgehend vom Inneren der Führungsschiene messen, von dem so erhaltenen Maß 7 mm abziehen.

BEISPIEL: Wenn exakt 92,7 cm gemessen werden, müssen bei Bestellung 92 cm angegeben werden.



ROLLADENTUCHSHÖHE: Lichte Höhe messen und dem erhaltenen Maß 10 cm hinzufügen.

BEISPIEL: Bei einem exakten Maß von 210 cm, bei Bestellung 220 cm mitteilen.
Bei einer WK > 5 cm, dem Fertigmaß 1 cm für jeden zusätzlichen cm hinzufügen.

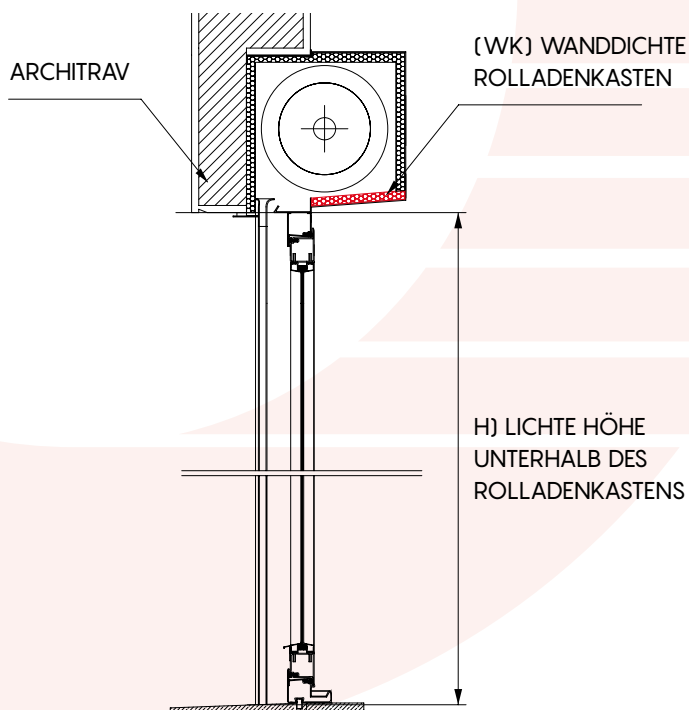

Um das Fertigmaß der Höhe zu ermitteln, dem Maß der lichten Höhe unterhalb des Rolladenkastens (H) 10 cm hinzufügen, bei einer WK bis zu 5 cm ($H + 10$ cm).

Bei einer WK über 5 cm, dem Fertigmaß 1 cm für jeden zusätzlichen cm hinzufügen.
Bsp.: Wanddichte Rolladenkasten WK 6 cm
 $= H + 11$ cm

Bsp.: Wanddichte Rolladenkasten WK 8 cm
 $= H + 13$ cm

Beispiel:
H = 210 cm mitzuteilendes Maß 220 cm

Beispiel:
WK 6 cm mitzuteilendes Maß 221 cm

Beispiel:
WK 7 cm mitzuteilendes Maß 222 cm



ACHTUNG

Bei Bestellung nur Fertigmaße mitteilen:

Maß Innere der Führungsschiene - 7 mm

Lichte Höhe + 10 cm, wenn WK > 5 cm dem Fertigmaß 1 cm für jeden zusätzlichen cm hinzufügen

TUCHVERRIEGELUNGSMÖGLICHKEITEN

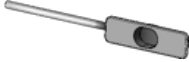
| | |
|-----------------------------------------------------------------------------------|----------------------------------|
|  | Schloss |
|  | Verriegelungsbolzen an den Enden |
|  | Zwischenverriegelungsbolzen |

KOMPATIBLE FÜHRUNGSSCHIENEN

Die Führungsschienen haben immer die gleiche Höhe des Fertigmaßes des Rolladentuchs

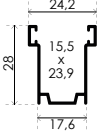
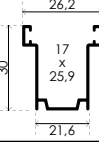
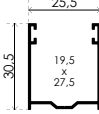
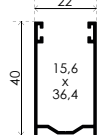
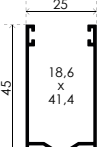
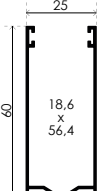
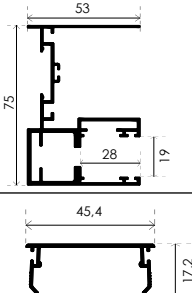
| | |
|-------------------------------------------------------------------------------------|-------------------------------------------------------------------------------------------------------------------------------------|
|  | GATS 001N Obligatorische Bürsteneinlage: Bis zu einer Breite von 100 cm Bürstenhöhe 0,5 über 100 cm Bürstenhöhe 0,7 |
|  | GATS 002N Obligatorische Bürsteneinlage: Bis zu einer Breite von 100 cm Bürstenhöhe 0,7 über 100 cm Bürstenhöhe 0,9 |
|  | GATS 004N Obligatorische Bürsteneinlage: Bis zu einer Breite von 100 cm Bürstenhöhe 0,7 über 100 cm Bürstenhöhe 0,9 |
|  | GATS 006N Obligatorische Bürsteneinlage: Bis zu einer Breite von 100 cm Bürstenhöhe 0,5 über 100 cm Bürstenhöhe 0,7 |
|  | GATS 007N Obligatorische Bürsteneinlage: Bis zu einer Breite von 100 cm Bürstenhöhe 0,7 über 100 cm Bürstenhöhe 0,9 |
|  | GATS 008N Obligatorische Bürsteneinlage: Bis zu einer Breite von 100 cm Bürstenhöhe 0,7 über 100 cm Bürstenhöhe 0,9 |
|  | FÜHRUNGSSCHIENE 75 MIT EINLAUFTRICHTER Obligatorische Bürsteneinlage: Bürstenhöhe 0,7 |
| | CARTER |

ACHTUNG: Für eine einwandfreie Funktionsweise des **new Solar**® ausschließlich die mit der konfigurierten und bestellten Führungsschiene gelieferte Bürste verwenden, die in der Verpackung bereits richtig zugeschnitten vorhanden ist.