



DATENBLATT

new SOLAR[®]
European Patent EP-3184726B1
a product by Tenda System Italia

bicolor



Fertiggewicht pro m²	12 kg
Empfohlene Maximalgrößen	250 cm x 300 cm Breite und Höhe

INHALT DER VERPACKUNG:

- Vollständiger Rolladentuch
- Aufhängefedern zur Befestigung der Rolladenwelle mit Abdeckung
- Bürsteneinlage für Führungsschiene
- Wicklungsadapter zur Befestigung an den Enden des newSolar[®] Rolladentuchs, wie in der Bedienungsanleitung beschrieben

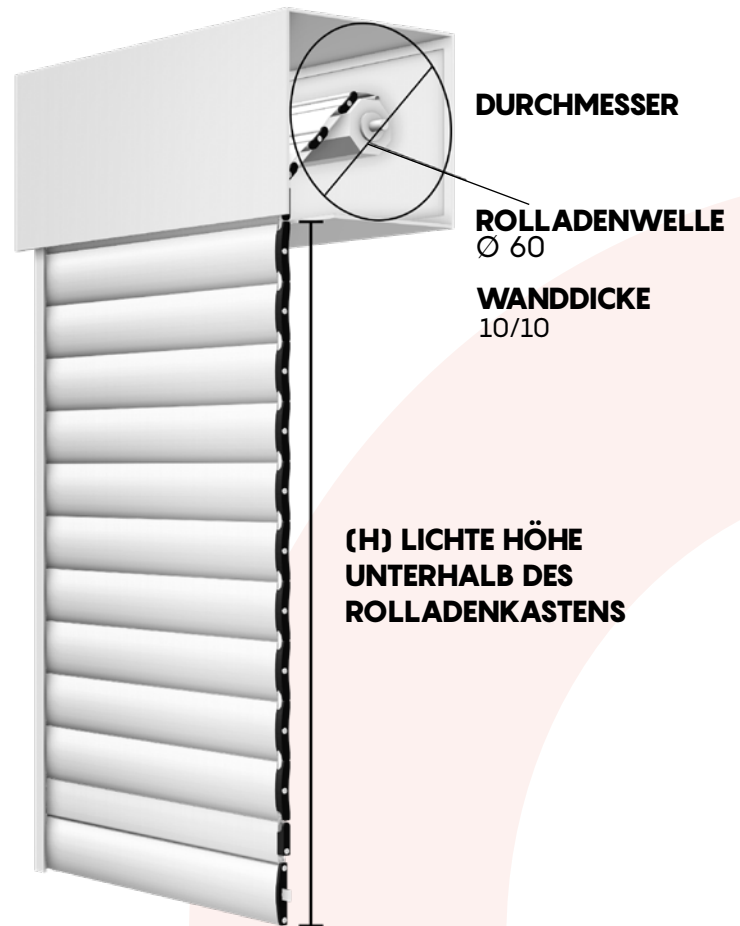

VERFÜGBARE DISTANZIERUNGSGRÖSSEN ZWISCHEN DEN ROLLADENSTÄBEN DES ROLLADENTUCHS: 3

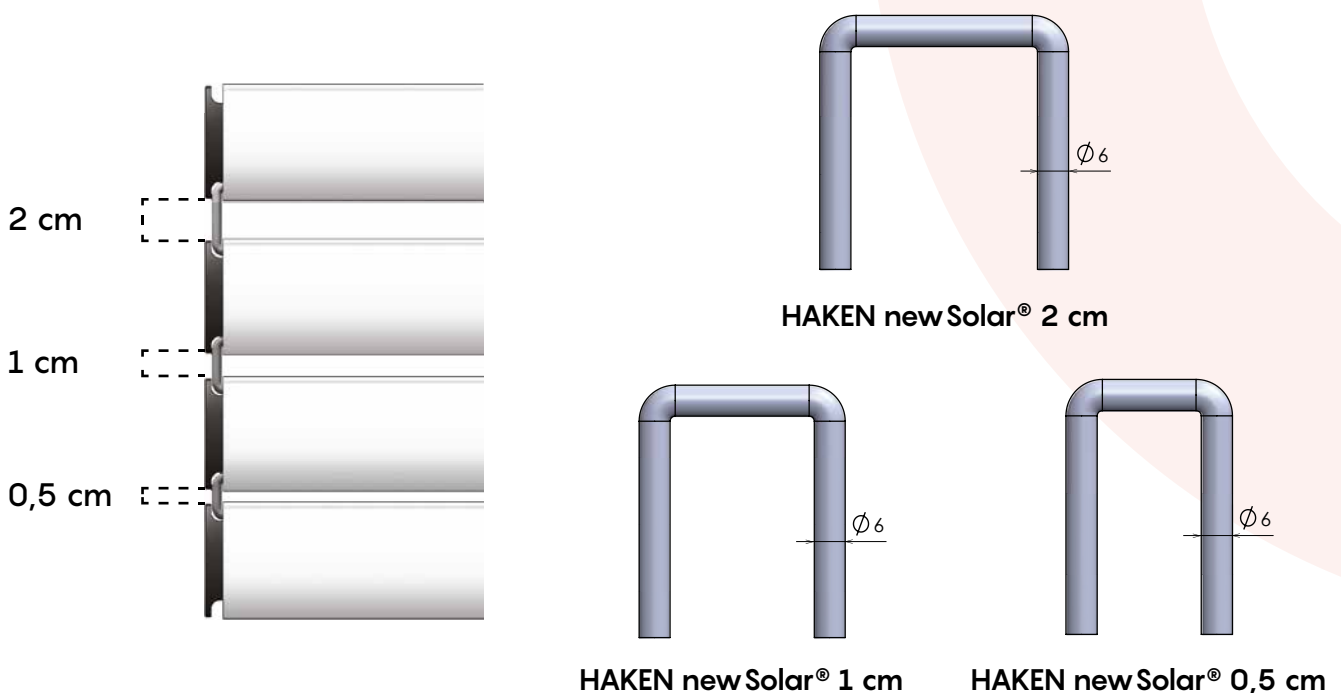

Der abstand zwischen den rolladenstäben kann bis zu 3 mm variieren

Für eine individuellere Regulierung von Licht und Schatten kann **newSolar[®] bicolor** auch mit einer Kombination von Distanzierungshaken unterschiedlicher Größen innerhalb eines selben Rolladentuchs konfiguriert werden.

PLATZBEDARFSTABELLE DISTANZIERUNGSHAKEN 2 cm

BIS ZU 130 CM ROLLADENTUCHSBREITE		BIS ZU 200 CM ROLLADENTUCHSBREITE		BIS ZU 250 CM ROLLADENTUCHSBREITE	
FERTIGMASS HÖHE	DURCHMESSER	FERTIGMASS HÖHE	DIAME DURCHMESSER TRO	FERTIGMASS HÖHE	DURCHMESSER
120	18,3	120	19,3	120	20,7
140	19,7	140	21,0	140	21,0
160	21,8	160	21,8	160	22,2
180	22,8	180	21,8	180	23,8
200	23,6	200	23,3	200	23,9
220	23,4	220	24,3	220	25,2
240	24,3	240	25,0	240	25,2
260	25,0	260	25,8	260	25,4
280	26,0	280	27,0	280	27,2
300	27,0	300	27,7	300	28,0

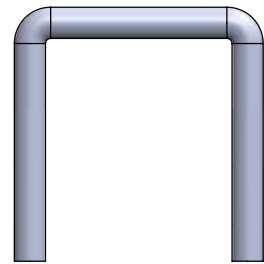

regular 2 cm

Verzinkter Stahl FE37 cod. **SOL2TSG36A**
Edelstahl cod. **SOL2TSG36I**

PLATZBEDARFSTABELLE DISTANZIERUNGSHAKEN 1cm

BIS ZU 130 CM ROLLADENTUCHSBREITE		BIS ZU 200 CM ROLLADENTUCHSBREITE		BIS ZU 250 CM ROLLADENTUCHSBREITE	
FERTIGMASS HÖHE	DURCHMESSER	FERTIGMASS HÖHE	DURCHMESSER	FERTIGMASS HÖHE	DURCHMESSER
120	18,5	120	19,5	120	19,4
140	19,6	140	20,6	140	20,1
160	20,6	160	21,6	160	21,2
180	22,0	180	22,0	180	23,0
200	22,0	200	24,0	200	24,3
220	23,1	220	23,3	220	24,0
240	24,0	240	24,3	240	25,1
260	24,5	260	25,5	260	25,8
280	26,0	280	26,5	280	27,0
300	27,0	300	27,5	300	28,0

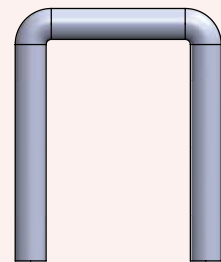

regular 1 cm

Verzinkter Stahl FE37 cod. **SOL2TSG28A**
Edelstahl cod. **SOL2TSG28I**

PLATZBEDARFSTABEALLE DISTANZIERUNGSHAKEN 0,5 cm

BIS ZU 130 CM ROLLADENTUCHSBREITE

FERTIGMASS HÖHE	DURCHMESSER
120	18,7
140	20,4
160	20,7
180	21,5
200	22,6
220	23,3
240	23,7
260	24,3
280	25,7
300	27,0

BIS ZU 200 CM ROLLADENTUCHSBREITE

FERTIGMASS HÖHE	DURCHMESSER
120	19,0
140	20,5
160	21,0
180	22,2
200	22,6
220	24,2
240	24,5
260	25,0
280	26,5
300	27,3

BIS ZU 250 CM ROLLADENTUCHSBREITE

FERTIGMASS HÖHE	DURCHMESSER
120	18,0
140	20,6
160	20,9
180	22,8
200	23,6
220	23,8
240	25,4
260	25,5
280	26,8
300	27,9

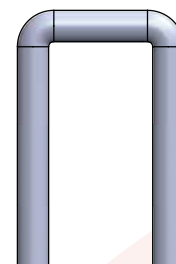

regular 0,5 cm

Verzinkter Stahl FE37 cod. **SOL2TSG20A**
 Edelstahl cod. **SOL2TSG20I**

PROFILE AUS EXTRUDIERTEM ALUMINIUM

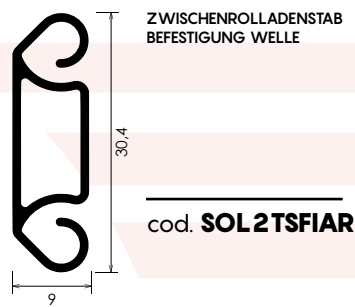
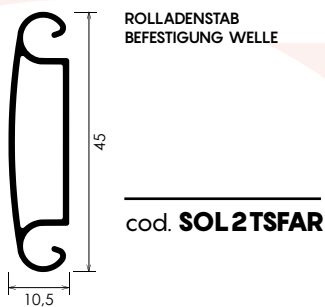
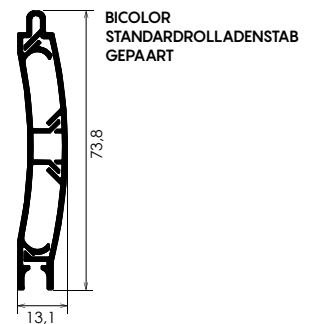
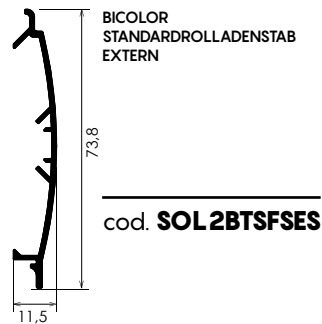
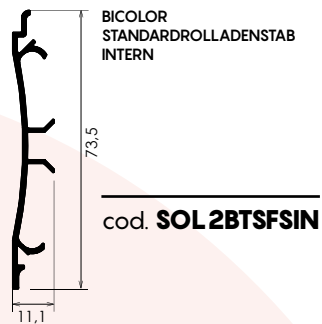
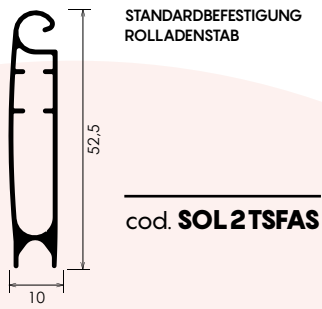

SCHLUSSTAB



KLEINER SCHLUSSTAB
cod. **SOL21TP**



GROSSER SCHLUSSTAB
cod. **SOL2TSTG**



SCHLUSSTAB AN DEN ENDEN (PAAR)
cod. **SOL2TSTT**



SCHLUSSTAB
ROLLADENSTABMITTE
cod. **SOL2TSTMF**

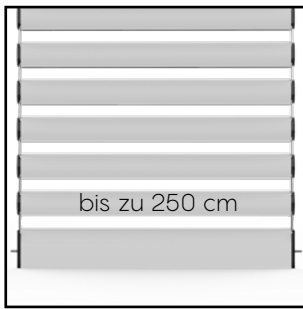

MAXIMALE GRÖSSEN

Dieses Modell des newSolar[®] ist verfügbar mit einer Maximalbreite von 250 cm für jeden einzelnen Rolladentuch.

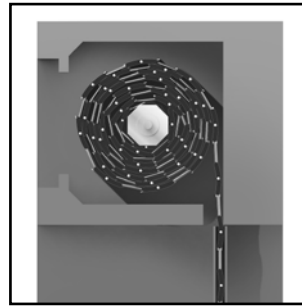

REDUZIERTER PLATZBEDARF

Obwohl newsolar[®] ein Rolladen mit distanzierbaren Rolladenstäben ist, kann es in den gängigen Rolladenkästen eingebaut werden.



REGULAR SYSTEM

Patentierte Funktionalität, die newSolar[®] in eine Jalousie verwandelt.

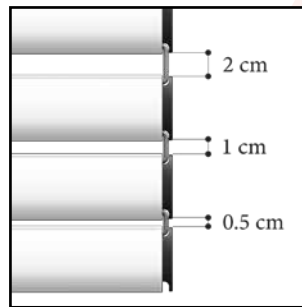

3 DISTANZIERUNGEN

Maximale Konfigurationsmöglichkeiten. Das Rolladentuch dieses newSolar[®] kann mit 3 verschiedenen Distanzierungsgrößen bestellt werden. Unterschiedliche Größen: 2 cm, 1 cm, 0,5 cm, auch in verschiedenen Kombinationen. Konfiguration ist bei Bestellung mitzuteilen.

MODALITÄTEN IN DER REIHENFOLGE

WIE GEMESSEN WIRD

ROLLADENTUCHSBREITE: Breite ausgehend vom Inneren der Führungsschiene messen, von dem so erhaltenen Maß 7 mm abziehen.

BEISPIEL: Wenn exakt 92,7 cm gemessen werden, müssen bei Bestellung 92 cm angegeben werden.



ROLLADENTUCHSHÖHE: Lichte Höhe messen und dem erhaltenen Maß 10 cm hinzufügen.

BEISPIEL: Bei einem exakten Maß von 210 cm, bei Bestellung 220 cm mitteilen.
Bei einer WK > 5 cm, dem Fertigmaß 1 cm für jeden zusätzlichen cm hinzufügen.

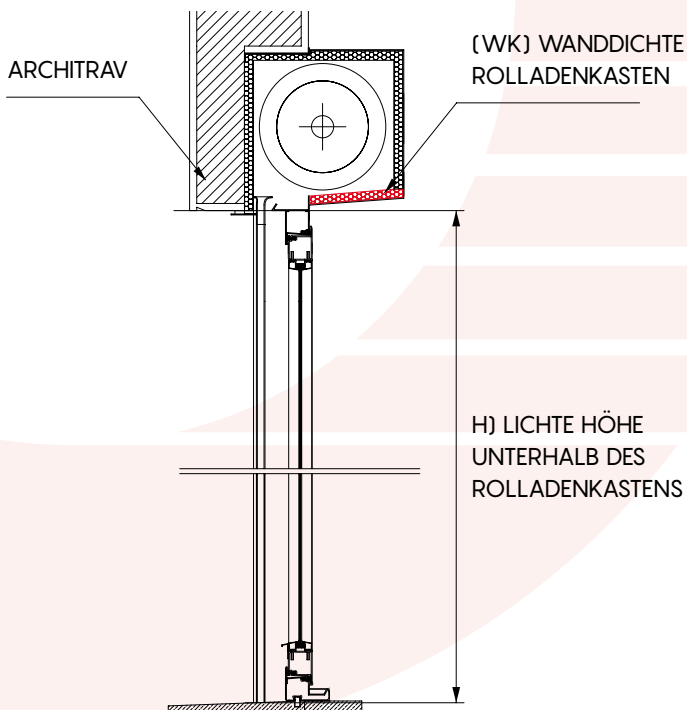

Um das Fertigmaß der Höhe zu ermitteln, dem Maß der lichten Höhe unterhalb des Rolladenkastens (H) 10 cm hinzufügen, bei einer WK bis zu 5 cm (H + 10 cm).

Bei einer WK über 5 cm, dem Fertigmaß 1 cm für jeden zusätzlichen cm hinzufügen.
Bsp.: Wanddichte Rolladenkasten WK 6 cm
= H + 11 cm

Bsp.: Wanddichte Rolladenkasten WK 8 cm
= H + 13 cm

Beispiel:
H = 210 cm mitzuteilendes Maß 220 cm

Beispiel:
WK 6 cm mitzuteilendes Maß 221 cm

Beispiel:
WK 7 cm mitzuteilendes Maß 222 cm

ACHTUNG

Bei Bestellung nur Fertigmaße mitteilen:

Maß Innere der Führungsschiene - 7 mm

Lichte Höhe + 10 cm, wenn WK > 5 cm dem Fertigmaß 1 cm für jeden zusätzlichen cm hinzufügen

KOMPATIBLE FÜHRUNGSSCHIENEN

Die Führungsschienen haben immer die gleiche Höhe des Fertigmaßes des Rolladentuchs

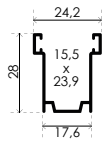

GATS 001N

Obligatorische Bürsteneinlage:
 Bis zu einer Breite von 100 cm Bürstenhöhe 0,5
 über 100 cm Bürstenhöhe 0,7

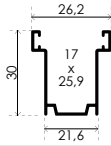

GATS 002N

Obligatorische Bürsteneinlage:
 Bis zu einer Breite von 100 cm Bürstenhöhe 0,7
 über 100 cm Bürstenhöhe 0,9

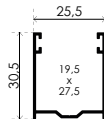

GATS 004N

Obligatorische Bürsteneinlage:
 Bis zu einer Breite von 100 cm Bürstenhöhe 0,7
 über 100 cm Bürstenhöhe 0,9

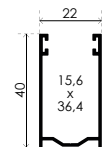

GATS 006N

Obligatorische Bürsteneinlage:
 Bis zu einer Breite von 100 cm Bürstenhöhe 0,5
 über 100 cm Bürstenhöhe 0,7

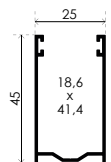

GATS 007N

Obligatorische Bürsteneinlage:
 Bis zu einer Breite von 100 cm Bürstenhöhe 0,7
 über 100 cm Bürstenhöhe 0,9

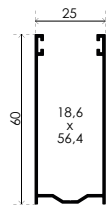

GATS 008N

Obligatorische Bürsteneinlage:
 Bis zu einer Breite von 100 cm Bürstenhöhe 0,7
 über 100 cm Bürstenhöhe 0,9

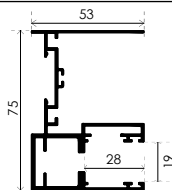

FÜHRUNGSSCHIENE 75 MIT EINLAUFTRICHTER

Obligatorische Bürsteneinlage:
 Bürstenhöhe 0,7 mm

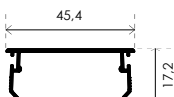

CARTER

ACHTUNG: Für eine einwandfreie Funktionsweise des **new Solar**® ausschließlich die mit der konfigurierten und bestellten Führungsschiene gelieferte Bürste verwenden, die in der Verpackung bereits richtig zugeschnitten vorhanden ist.