



DATENBLATT

new SOLAR[®]
European Patent EP-3184726B1
a product by Tenda System Italia

secure 2



WIDERSTANDSKLASSE
 EINBRUCHSCHUTZ: 2*



Fertiggewicht pro m² 12 kg

Empfohlene
 Maximalgrößen 250 cm x 300 cm
 Breite und Höhe

INHALT DER VERPACKUNG:

- Vollständiger Rolladentuch
- Halter oben
- Halter unten
- Hochschiebesicherungen mit Adapter
 Ø 70 zur Befestigung an den Enden
 des Rolladentuchs newSolar[®], wie in der
 Bedienungsanleitung beschrieben

GRUNDLEGENDE ANFORDERUNG:
 ROLLADENWELLE Ø 70, WANDDICKE 15/10

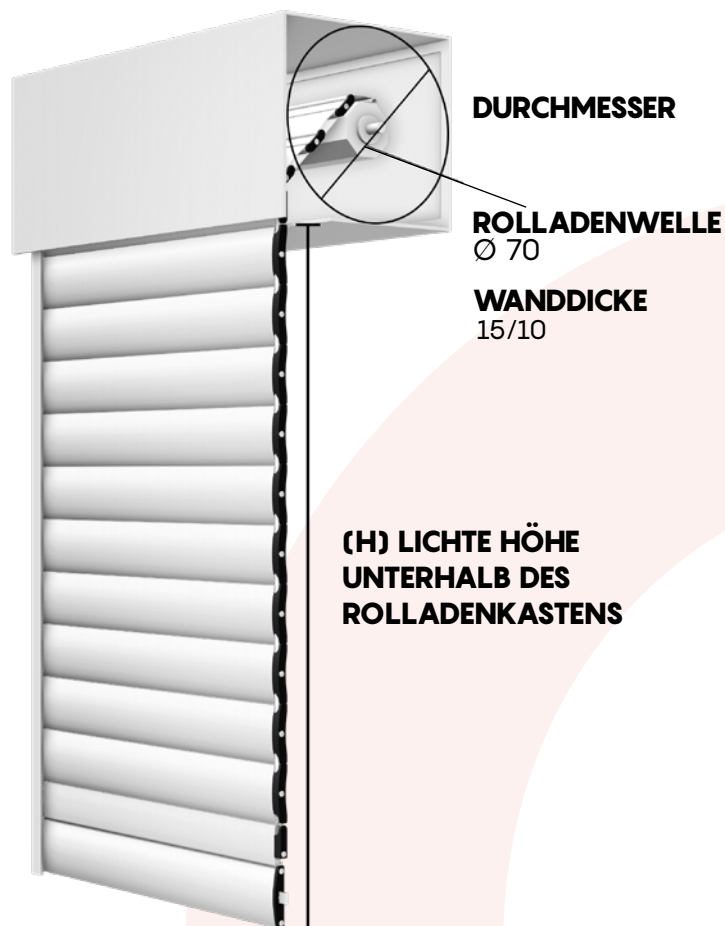

VERFÜGBARE DISTANZIERUNGSGRÖSSEN ZWISCHEN DEN ROLLADENSTÄBEN DES ROLLADENTUCHS: 4

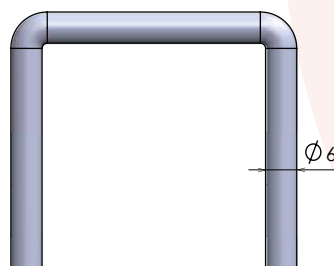
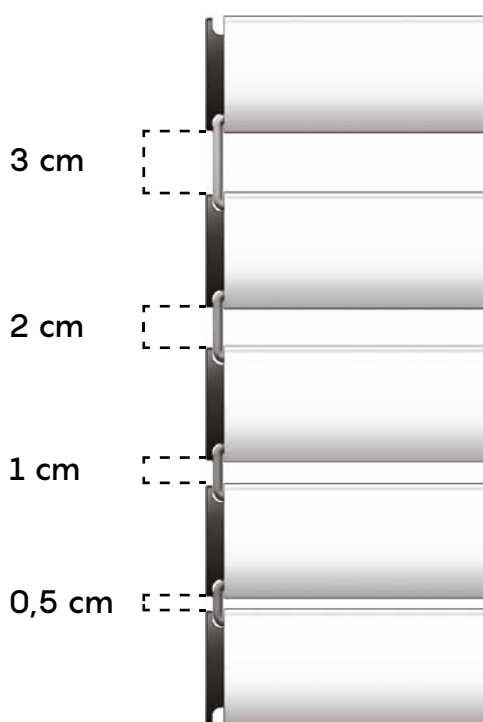

HAKEN newSolar[®] 3 cm

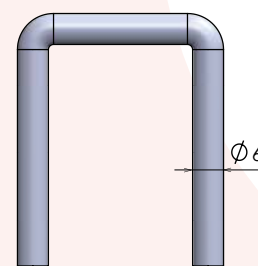

HAKEN newSolar[®] 1 cm

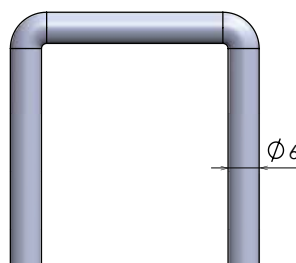

HAKEN newSolar[®] 2 cm

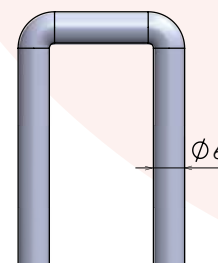

HAKEN newSolar[®] 0,5 cm

Der abstand zwischen den rolladenstäben kann bis zu 3 mm variieren

Für eine individuellere Regulierung von Licht und Schatten kann newSolar[®] secure auch mit einer Kombination von Distanzierungshaken unterschiedlicher Größen innerhalb eines selben Rolladentuchs konfiguriert werden.

Tests ausgeführt an Muster mit den Größen 160 cm x 270 cm.

PLATZBEDARFSTABEALLE DISTANZIERUNGSHAKEN 3 cm

BIS ZU 130 CM ROLLADENTUCHSBREITE

FERTIGMASS HÖHE	DURCHMESSER
120	19,7
140	20,3
160	22,6
180	23,2
200	23,5
220	23,9
240	24,8
260	26,2
280	27,2
300	28,0

BIS ZU 200 CM ROLLADENTUCHSBREITE

FERTIGMASS HÖHE	DURCHMESSER
120	19,9
140	20,5
160	22,9
180	24,0
200	24,3
220	24,9
240	25,2
260	26,8
280	27,9
300	28,3

BIS ZU 250 CM ROLLADENTUCHSBREITE

FERTIGMASS HÖHE	DURCHMESSER
120	19,9
140	21,7
160	23,1
180	24,4
200	24,5
220	25,0
240	25,3
260	26,9
280	28,0
300	28,5

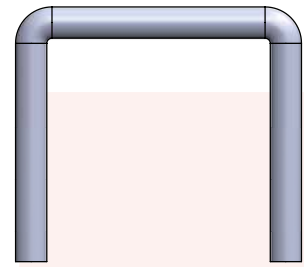

regular 3 cm

Verzinkter Stahl FE37 cod. **SOL2S4TS3A**
Edelstahl cod. **SOL2S4TS3I**

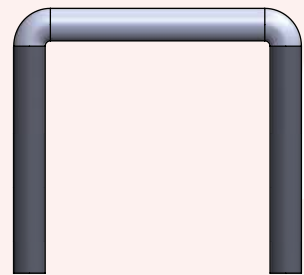

silent 3 cm

Verzinkter Stahl FE37 cod. **SOL2S4TS3AS**
Edelstahl cod. **SOL2S4TS3IS**

PLATZBEDARFSTABEALLE DISTANZIERUNGSHAKEN 2 cm

BIS ZU 130 CM ROLLADENTUCHSBREITE

FERTIGMASS HÖHE	DURCHMESSER
120	18,8
140	20,0
160	21,5
180	22,2
200	22,5
220	23,6
240	24,4
260	25,8
280	26,0
300	27,0

BIS ZU 200 CM ROLLADENTUCHSBREITE

FERTIGMASS HÖHE	DURCHMESSER
120	19,2
140	20,4
160	22,2
180	22,8
200	23,5
220	24,7
240	24,8
260	26,2
280	27,0
300	27,5

BIS ZU 250 CM ROLLADENTUCHSBREITE

FERTIGMASS HÖHE	DURCHMESSER
120	19,8
140	21,0
160	22,5
180	22,9
200	23,9
220	24,8
240	25,0
260	26,7
280	27,2
300	27,7

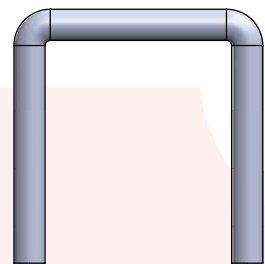

regular 2 cm

Verzinkter Stahl FE37 cod. **SOL2TSG36A**
Edelstahl cod. **SOL2TSG36I**

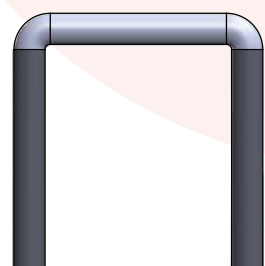

silent 2 cm

Verzinkter Stahl FE37 cod. **SOL2TSG36AS**
Edelstahl cod. **SOL2TSG36IS**

PLATZBEDARFSTABEALLE DISTANZIERUNGSHAKEN 1 cm

BIS ZU 130 CM ROLLADENTUCHSBREITE

FERTIGMASS HÖHE	DURCHMESSER
120	18,7
140	20,8
160	21,0
180	21,8
200	22,8
220	24,2
240	24,4
260	25,2
280	26,0
300	27,3

BIS ZU 200 CM ROLLADENTUCHSBREITE

FERTIGMASS HÖHE	DURCHMESSER
120	19,0
140	20,9
160	21,2
180	22,0
200	23,5
220	24,3
240	24,8
260	25,6
280	26,4
300	27,5

BIS ZU 250 CM ROLLADENTUCHSBREITE

FERTIGMASS HÖHE	DURCHMESSER
120	19,2
140	21,0
160	21,3
180	22,7
200	25,2
220	25,5
240	25,8
260	26,4
280	27,3
300	28,0

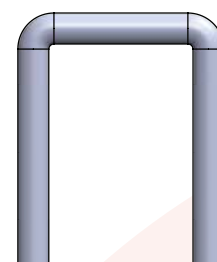

regular 1 cm

Verzinkter Stahl FE37 cod. **SOL2TSG28 A**
Edelstahl cod. **SOL2TSG28 I**

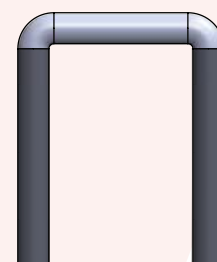

silent 1 cm

Verzinkter Stahl FE37 cod. **SOL2TSG28 AS**
Edelstahl cod. **SOL2TSG28 IS**

PLATZBEDARFSTABEALLE DISTANZIERUNGSHAKEN 0,5 cm

BIS ZU 130 CM ROLLADENTUCHSBREITE

FERTIGMASS HÖHE	DURCHMESSER
120	18,8
140	19,0
160	20,4
180	23,4
200	23,5
220	24,0
240	25,1
260	25,5
280	26,1
300	27,3

BIS ZU 200 CM ROLLADENTUCHSBREITE

FERTIGMASS HÖHE	DURCHMESSER
120	19,0
140	19,5
160	21,2
180	23,6
200	23,8
220	24,2
240	25,7
260	26,0
280	26,5
300	27,6

BIS ZU 250 CM ROLLADENTUCHSBREITE

FERTIGMASS HÖHE	DURCHMESSER
120	19,3
140	20,3
160	22,3
180	23,9
200	24,0
220	24,5
240	25,9
260	26,2
280	26,8
300	27,9

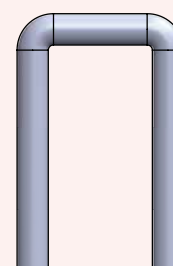

regular 0,5 cm

Verzinkter Stahl FE37 cod. **SOL2TSG20 A**
Edelstahl cod. **SOL2TSG20 I**

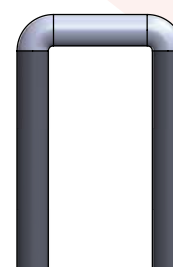

silent 0,5 cm

Verzinkter Stahl FE37 cod. **SOL2TSG20 AS**
Edelstahl cod. **SOL2TSG20 IS**

PROFILE AUS EXTRUDIERTEM ALUMINIUM

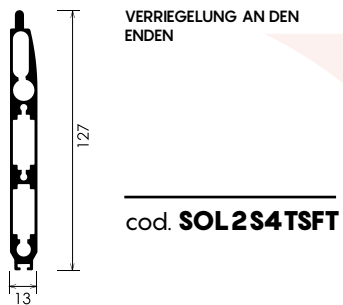
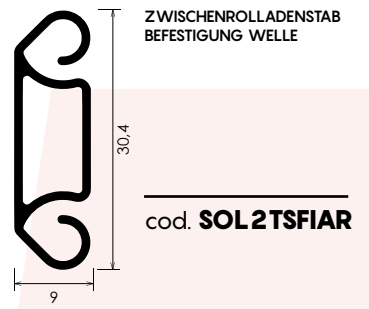
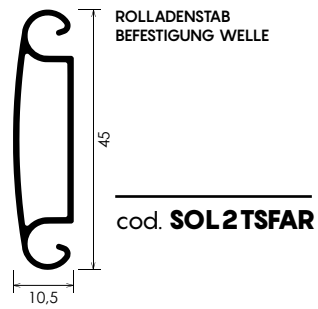
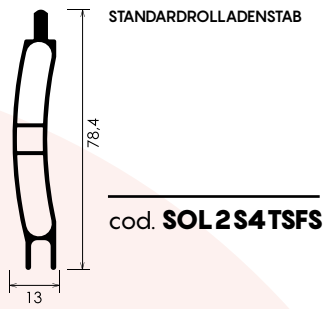
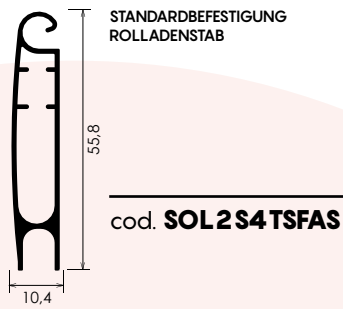

SCHLUSSTAB



KLEINER SCHLUSSTAB
cod. **SOL21TP**



GROSSER SCHLUSSTAB
cod. **SOL2S4TSTFS**



SCHLUSSTAB
ROLLADENSTABMITTE
cod. **SOL2TSTMF**



SICHERHEITSSCHLUSSTAB AN DEN
ENDEN (PAAR)
cod. **SOL2S4TSTT**

VERRIEGELUNGEN



HALTER FÜR OBEREN ROLLADENSTAB
UND AN DEN ENDEN
cod. **SOL2S4TSFC**

SICHERHEIT

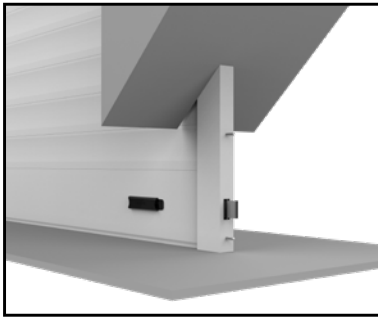

Unterer Halter zur
Hochschiebesicherung



Oberer Halter zur
Hochschiebesicherung

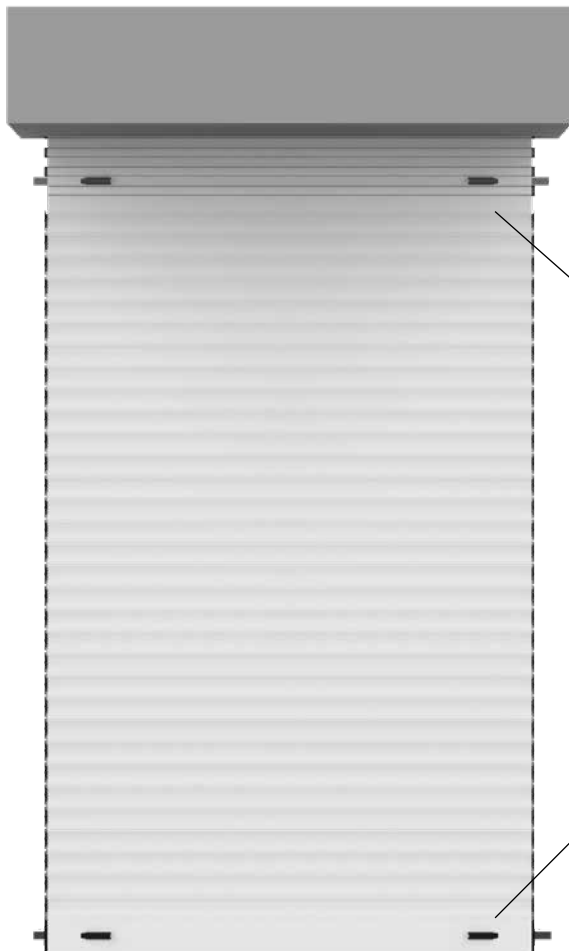

Gesamtsicht vorn



Detail OBERER UND UNTERER HALTER

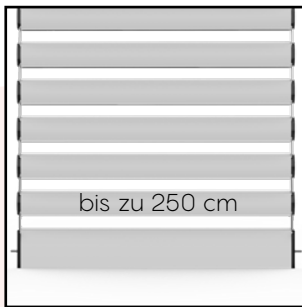

MAXIMALE GRÖSSEN

Dieses Modell des newSolar® ist verfügbar mit einer Maximalbreite von 250 cm für jeden einzelnen Rolladentuch.

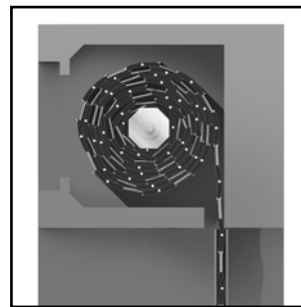

REDUZIERTER PLATZBEDARF

Obwohl newsolar® ein Rollladen mit distanzierbaren Rolladenstäben ist, kann es in den gängigen Rolladenkästen eingebaut werden.



REGULAR SYSTEM

Patentierte Funktionalität, die newSolar® in eine Jalousie verwandelt.



SILENT SYSTEM

Patentierte Funktionalität, die newsolar® beim Öffnen und Schließen maximale Geräuscherdrückung ermöglicht.

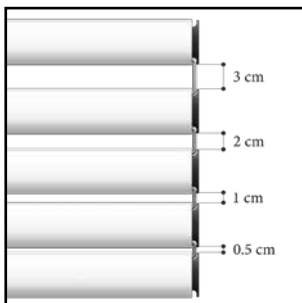

4 DISTANZIERUNGEN

Maximale Konfigurationsmöglichkeiten. Das Rolladentuch dieses newSolar® kann mit 4 verschiedenen Distanzierungsgrößen bestellt werden. Unterschiedliche Größen: 3 cm, 2 cm, 1 cm, 0,5 cm, auch in verschiedenen Kombinationen. Konfiguration ist bei Bestellung mitzuteilen.

WIE GEMESSEN WIRD

ROLLADENTUCHSBREITE: Breite ausgehend vom Inneren der Führungsschiene messen, von dem so erhaltenen Maß 7 mm abziehen.

BEISPIEL: Wenn exakt 92,7 cm gemessen werden, müssen bei Bestellung 92 cm angegeben werden.

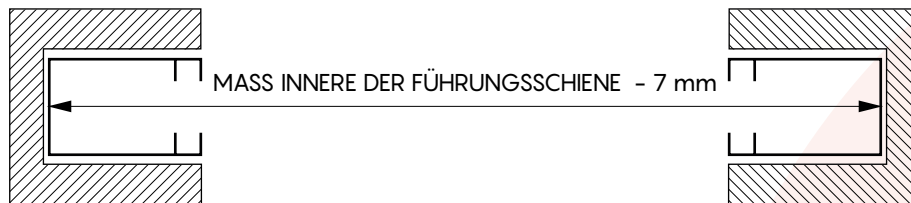

ROLLADENTUCHSHÖHE: Lichte Höhe messen und dem erhaltenen Maß 10 cm hinzufügen.

BEISPIEL: Bei einem exakten Maß von 210 cm, bei Bestellung 220 cm mitteilen.
 Bei einer WK > 5 cm, dem Fertigmaß 1 cm für jeden zusätzlichen cm hinzufügen.

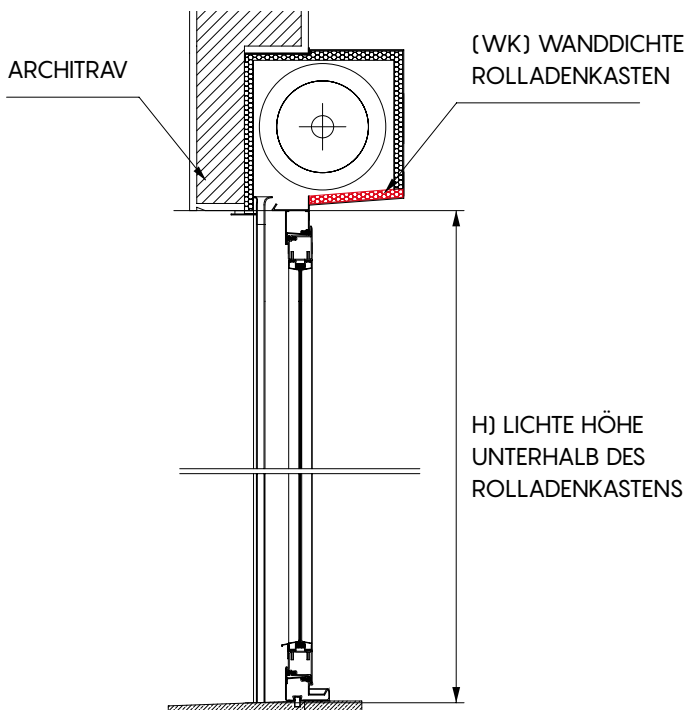

Um das Fertigmaß der Höhe zu ermitteln, dem Maß der lichten Höhe unterhalb des Rolladenkastens (H) 10 cm hinzufügen, bei einer WK bis zu 5 cm ($H + 10$ cm).

Bei einer WK über 5 cm, dem Fertigmaß 1 cm für jeden zusätzlichen cm hinzufügen.
 Bsp.: Wanddichte Rolladenkasten WK 6 cm
 $= H + 11$ cm

Bsp.: Wanddichte Rolladenkasten WK 8 cm
 $= H + 13$ cm

Beispiel:
 $H = 210$ cm mitzuteilendes Maß 220 cm

Beispiel:
 WK 6 cm mitzuteilendes Maß 221 cm

Beispiel:
 WK 7 cm mitzuteilendes Maß 222 cm

ACHTUNG

Bei Bestellung nur Fertigmaße mitteilen:

Maß Innere der Führungsschiene - 7 mm

Lichte Höhe + 10 cm, wenn WK > 5 cm dem Fertigmaß 1 cm für jeden zusätzlichen cm hinzufügen

TUCHVERRIEGELUNGSMÖGLICHKEITEN



Halter oben



Halter unten

KOMPATIBLE FÜHRUNGSSCHIENEN

Die Führungsschienen haben immer die gleiche Höhe des Fertigmaßes des Rolladentuchs

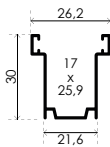

GATS 002N

Obligatorische Bürsteneinlage:
Bis zu einer Breite von 100 cm Bürstenhöhe 0,7
über 100 cm Bürstenhöhe 0,9

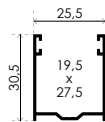

GATS 004N

Obligatorische Bürsteneinlage:
Bis zu einer Breite von 100 cm Bürstenhöhe 0,7
über 100 cm Bürstenhöhe 0,9

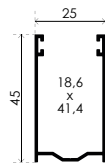

GATS 007N

Obligatorische Bürsteneinlage:
Bis zu einer Breite von 100 cm Bürstenhöhe 0,7
über 100 cm Bürstenhöhe 0,9

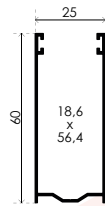

GATS 008N

Obligatorische Bürsteneinlage:
Bis zu einer Breite von 100 cm Bürstenhöhe 0,7
über 100 cm Bürstenhöhe 0,9

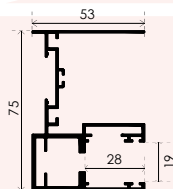

FÜHRUNGSSCHIENE 75 MIT EINLAUFTRICHTER

Obligatorische Bürsteneinlage:
Bürstenhöhe 0,7 mm

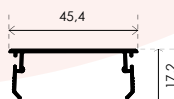

CARTER

ACHTUNG: Für eine einwandfreie Funktionsweise des **newSolar®** ausschließlich die mit der konfigurierten und bestellten Führungsschiene gelieferte Bürste verwenden, die in der Verpackung bereits richtig zugeschnitten vorhanden ist.