



new SOLAR®
European Patent EP-3184726B1
a product by Tenda System Italia

secure 3

Q5

DATENBLATT

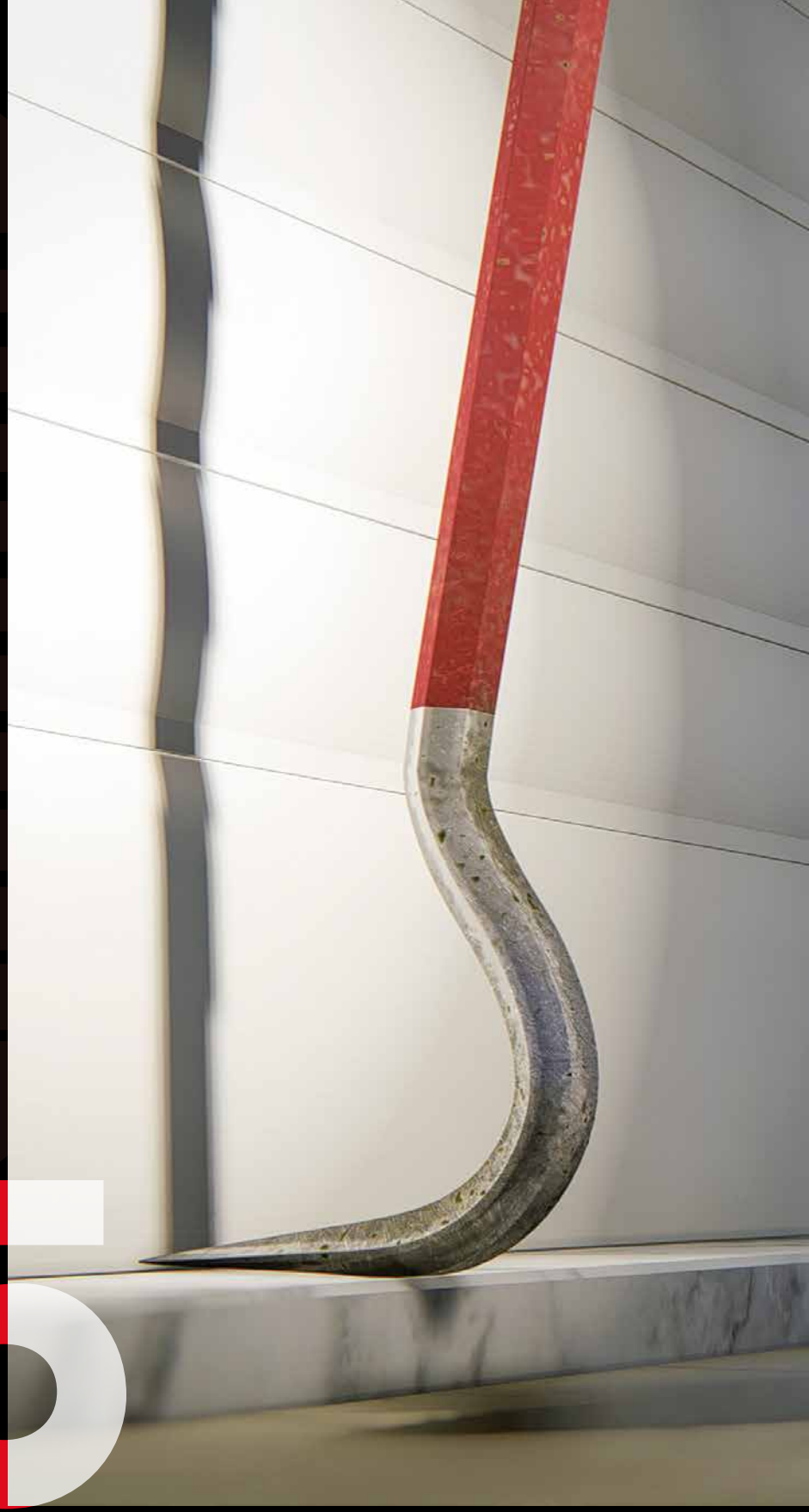

WIDERSTANDSKLASSE
 EINBRUCHSCHUTZ: 3*



Fertiggewicht pro m² 14 kg

Empfohlene
 Maximalgrößen 250 cm x 300 cm
 Breite und Höhe

INHALT DER VERPACKUNG:

- Vollständiger Rolladentuch
- Halter oben
- Halter unten
- Hochschiebesicherungen mit Adapter
 Ø 70 zur Befestigung an den Enden
 des Rolladentuchs newSolar[®], wie in der
 Bedienungsanleitung beschrieben

BEI EINER BREITE ÜBER 200 CM WIRD DER
 STANDARDROLLADENSTAB DER NEWSOLAR
 SECURE 4 VERWENDET
 COD: SOL2S4TSFS
 BIS MAXIMAL 250 CM

ZUR GÜLTIGKEITSGARANTIE DER ZERTIFIZIERUNG RC3
 AUSSCHLIESSLICH DIE IM DATENBLATT BESCHRIEBENEN
 UNTERPUTZ-FÜHRUNGSSCHIENEN VERWENDEN.

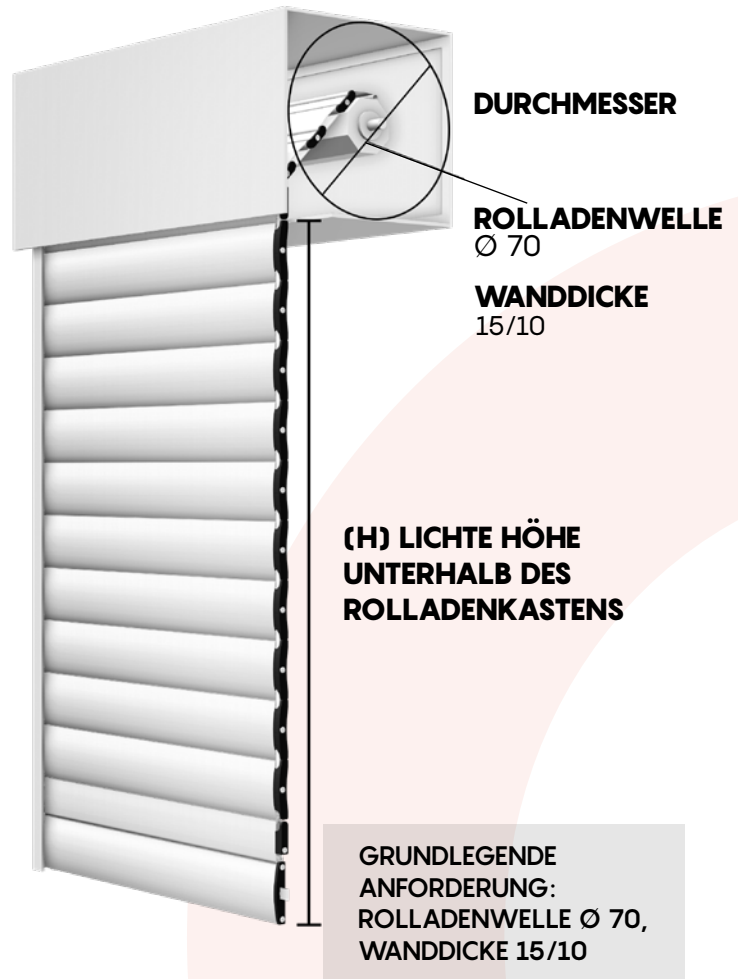

VERFÜGBARE DISTANZIERUNGSGRÖSSEN ZWISCHEN DEN ROLLADENSTÄBEN DES ROLLADENTUCHS: 4

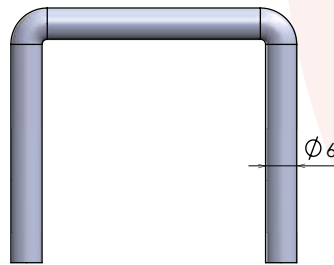
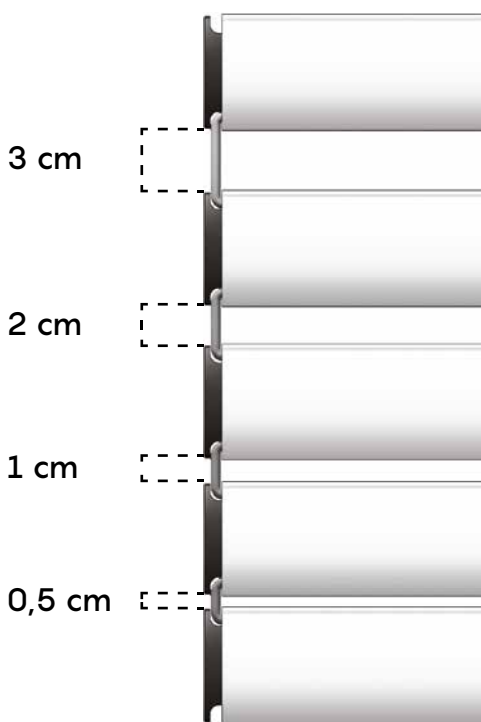

HAKEN newSolar[®] 3 cm

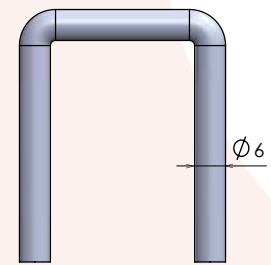

HAKEN newSolar[®] 1 cm

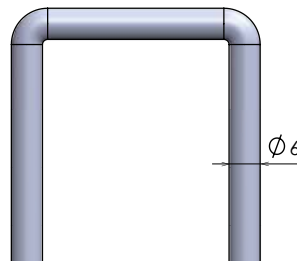

HAKEN newSolar[®] 2 cm

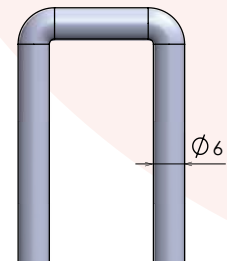

HAKEN newSolar[®] 0,5 cm

Der abstand zwischen den rolladenstäben kann bis zu 3 mm variieren

Für eine individuellere Regulierung von Licht und Schatten kann newSolar[®] secure auch mit einer Kombination von Distanzierungshaken unterschiedlicher Größen innerhalb eines selben Rolladentuchs konfiguriert werden.

Tests ausgeführt an Muster mit den Größen 160 cm x 270 cm.

PLATZBEDARFSTABEALLE DISTANZIERUNGSHAKEN 3 cm

BIS ZU 130 CM ROLLADENTUCHSBREITE		BIS ZU 200 CM ROLLADENTUCHSBREITE		BIS ZU 250 CM ROLLADENTUCHSBREITE	
FERTIGMASS HÖHE	DURCHMESSER	FERTIGMASS HÖHE	DURCHMESSER	FERTIGMASS HÖHE	DURCHMESSER
120	17,9	120	18,2	120	19,9
140	19,7	140	20,0	140	21,7
160	19,9	160	20,7	160	23,1
180	21,2	180	21,5	180	24,4
200	22,0	200	22,2	200	24,5
220	23,5	220	23,7	220	25,0
240	23,7	240	24,5	240	25,3
260	24,5	260	24,8	260	26,9
280	25,7	280	25,7	280	28,0
300	26,0	300	26,5	300	28,5

Gleicher Rolladenstab secure4
cod: SOL2S4TSFS

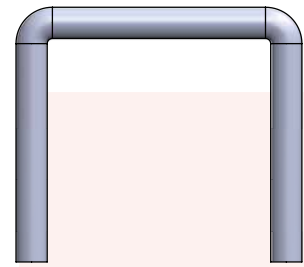

regular 3 cm

Verzinkter Stahl FE37 cod. **SOL2TSG43A**
Edelstahl cod. **SOL2TSG43I**

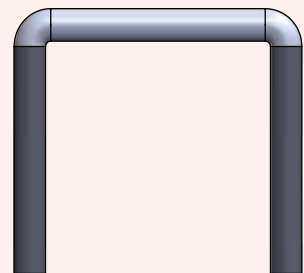

silent 3 cm

Verzinkter Stahl FE37 cod. **SOL2TSG43AS**
Edelstahl cod. **SOL2TSG43IS**

PLATZBEDARFSTABEALLE DISTANZIERUNGSHAKEN 2 cm

BIS ZU 130 CM ROLLADENTUCHSBREITE		BIS ZU 200 CM ROLLADENTUCHSBREITE		BIS ZU 250 CM ROLLADENTUCHSBREITE	
FERTIGMASS HÖHE	DURCHMESSER	FERTIGMASS HÖHE	DURCHMESSER	FERTIGMASS HÖHE	DURCHMESSER
120	19,3	120	19,7	120	19,8
140	20,5	140	21,0	140	21,0
160	21,2	160	21,4	160	22,5
180	21,5	180	21,7	180	22,9
200	22,2	200	22,7	200	23,7
220	23,0	220	23,5	220	24,8
240	23,5	240	24,5	240	25,0
260	24,7	260	24,8	260	26,7
280	25,7	280	25,9	280	27,3
300	26,2	300	26,5	300	27,8

Gleicher Rolladenstab secure4
cod: SOL2S4TSFS

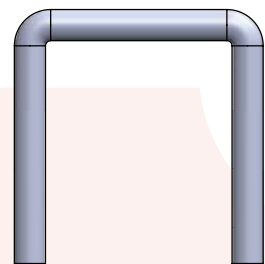

regular 2 cm

Verzinkter Stahl FE37 cod. **SOL2TSG36A**
Edelstahl cod. **SOL2TSG36I**

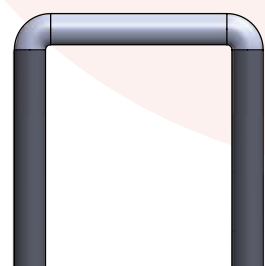

silent 2 cm

Verzinkter Stahl FE37 cod. **SOL2TSG36AS**
Edelstahl cod. **SOL2TSG36IS**

PLATZBEDARFSTABEALLE DISTANZIERUNGSHAKEN 1 cm

BIS ZU 130 CM ROLLADENTUCHSBREITE

FERTIGMASS HÖHE	DURCHMESSER
120	17,7
140	19,5
160	20,2
180	20,6
200	22,6
220	23,0
240	23,4
260	23,8
280	25,4
300	26,0

BIS ZU 200 CM ROLLADENTUCHSBREITE

FERTIGMASS HÖHE	DURCHMESSER
120	18,1
140	19,7
160	20,5
180	21,0
200	23,2
220	23,5
240	23,8
260	24,2
280	25,7
300	26,0

BIS ZU 250 CM ROLLADENTUCHSBREITE

FERTIGMASS HÖHE	DURCHMESSER
120	19,2
140	21,0
160	21,3
180	22,7
200	25,2
220	25,5
240	25,8
260	26,4
280	27,3
300	28,0

Gleicher Rolladenstab secure4
 cod: SOL2S4TSFS

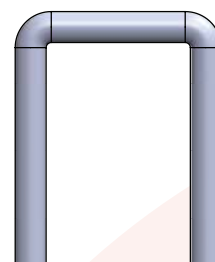

regular 1 cm

Verzinkter Stahl FE37 cod. **SOL2TSG28A**
 Edelstahl cod. **SOL2TSG28I**

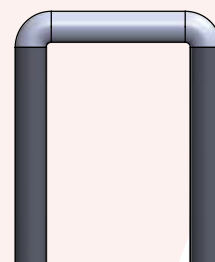

silent 1 cm

Verzinkter Stahl FE37 cod. **SOL2TSG28AS**
 Edelstahl cod. **SOL2TSG28IS**

PLATZBEDARFSTABEALLE DISTANZIERUNGSHAKEN 0,5 cm

BIS ZU 130 CM ROLLADENTUCHSBREITE

FERTIGMASS HÖHE	DURCHMESSER
120	17,5
140	18,4
160	19,4
180	21,0
200	21,5
220	22,0
240	23,0
260	23,5
280	24,0
300	25,3

BIS ZU 200 CM ROLLADENTUCHSBREITE

FERTIGMASS HÖHE	DURCHMESSER
120	17,7
140	18,9
160	19,6
180	21,2
200	21,6
220	22,4
240	23,5
260	23,8
280	24,2
300	25,3

BIS ZU 250 CM ROLLADENTUCHSBREITE

FERTIGMASS HÖHE	DURCHMESSER
120	19,3
140	20,3
160	22,3
180	23,9
200	24,0
220	24,5
240	25,9
260	26,2
280	26,8
300	27,9

Gleicher Rolladenstab secure4
 cod: SOL2S4TSFS

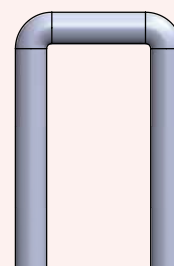

regular 0,5 cm

Verzinkter Stahl FE37 cod. **SOL2TSG20A**
 Edelstahl cod. **SOL2TSG20I**

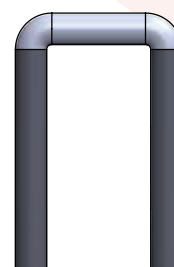

silent 0,5 cm

Verzinkter Stahl FE37 cod. **SOL2TSG20AS**
 Edelstahl cod. **SOL2TSG20IS**

PROFILE AUS EXTRUDIERTEM ALUMINIUM

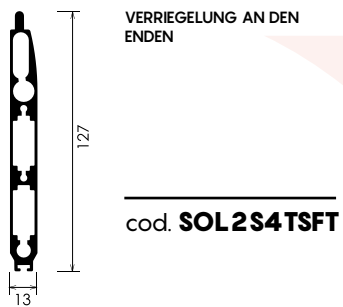
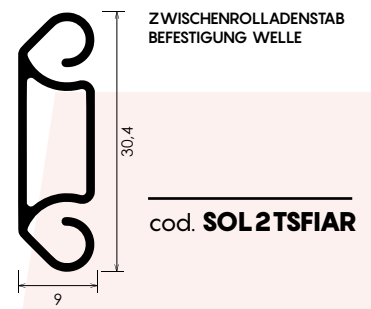
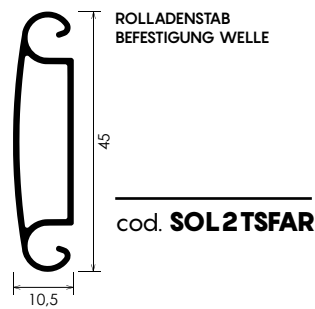
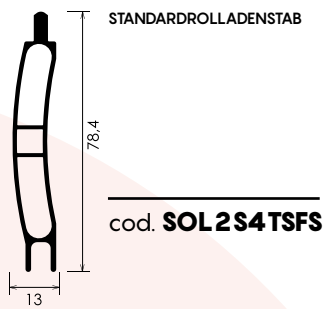
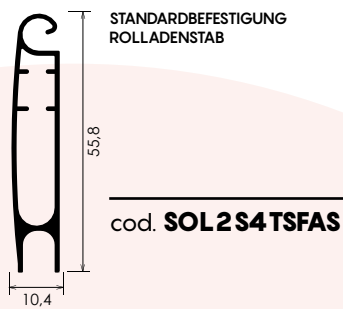

INTERNES ZUBEHÖR PROFILE



SCHLUSSTAB



VERRIEGELUNGEN



SICHERHEIT



Detail Führungsschiene zur Befestigung des gegen Herausreißen gesicherten Sicherungsbolzens

Einbruchschutzsystem:

- Inneres Gehäuse bestehend aus rundem Edelstahlprofil mit gegen Herausreißen gesicherten Sicherungsbolzen an den zwei Enden.
- Schnittsichere Leiste in mit Mangan verarbeitetem Edelstahl. System in allen Rolladenstäben wiederholt.
- Sicherheitsführungsschienen.

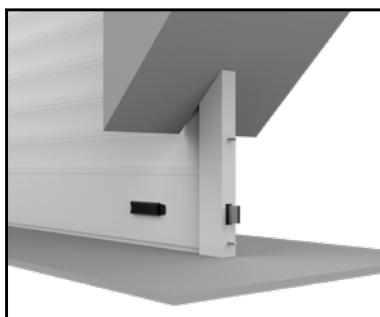

Unterer Halter zur Hochschiebesicherung



Oberer Halter zur Hochschiebesicherung

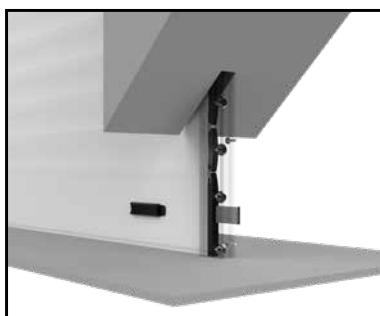

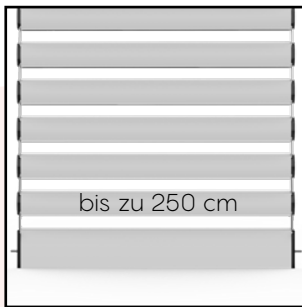

MAXIMALE GRÖSSEN

Dieses Modell des newSolar® ist verfügbar mit einer Maximalbreite von 250 cm für jeden einzelnen Rolladentuch.

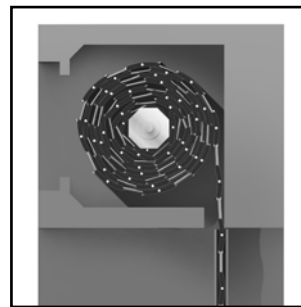

REDUZIERTER PLATZBEDARF

Obwohl newsolar® ein Rolladen mit distanzierbaren Rolladenstäben ist, kann es in den gängigen Rolladenkästen eingebaut werden.



REGULAR SYSTEM

Patentierete Funktionalität, die newSolar® in eine Jalousie verwandelt.



SILENT SYSTEM

Patentierete Funktionalität, die newsolar® beim Öffnen und Schließen maximale Geräuscherdrückung ermöglicht.

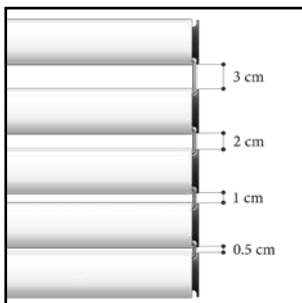

4 DISTANZIERUNGEN

Maximale Konfigurationsmöglichkeiten. Das Rolladentuch dieses newSolar® kann mit 4 verschiedenen Distanzierungsgrößen bestellt werden. Unterschiedliche Größen: 3 cm, 2 cm, 1 cm, 0,5 cm, auch in verschiedenen Kombinationen. Konfiguration ist bei Bestellung mitzuteilen.

WIE GEMESSEN WIRD

ROLLADENTUCHSBREITE: Breite ab dem INNEREN DER UNTERPUTZ-VORRICHTUNG messen. (Bild A)

BEISPIEL: Wenn exakt 120 cm gemessen werden, bei Bestellung 120 cm mitteilen.

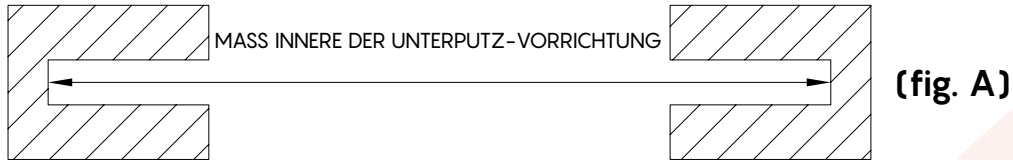

Alternativ, falls die Führungsschienen schon eingebaut sind, Nettobreite am ANFANG DER FÜHRUNGSSCHIENEN messen (Bild B).

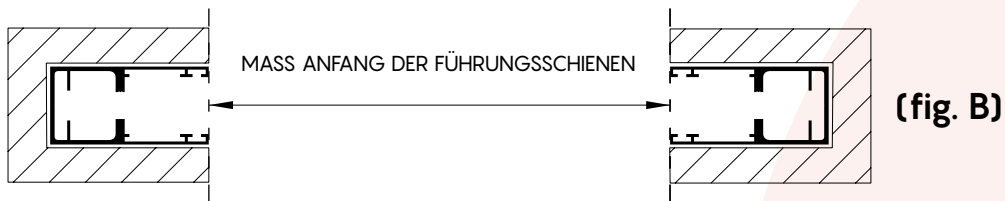

Achtung: Bei Bestellung angeben, ob sich das Maß auf das INNERE DER UNTERPUTZ-VORRICHTUNG oder den ANFANG DER FÜHRUNGSSCHIENEN bezieht.

ROLLADENTUCHSHÖHE: Lichte Höhe messen und dem erhaltenen Maß 10 cm hinzufügen.

BEISPIEL: Bei einem exakten Maß von 210 cm, bei Bestellung 220 cm mitteilen.
 Bei einer WK > 5 cm, dem Fertigmaß 1 cm für jeden zusätzlichen cm hinzufügen.

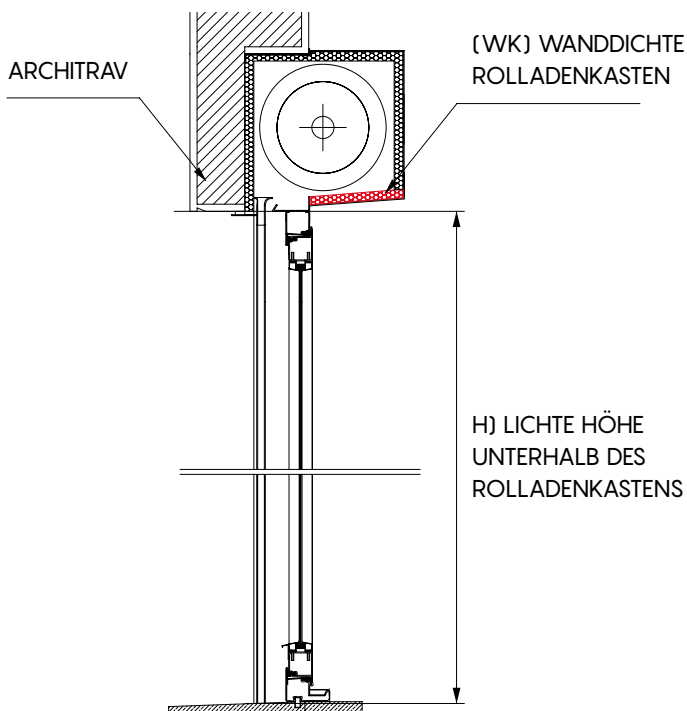

Um das Fertigmaß der Höhe zu ermitteln, dem Maß der lichten Höhe unterhalb des Rolladenkastens (H) 10 cm hinzufügen, bei einer WK bis zu 5 cm ($H + 10$ cm).

Bei einer WK über 5 cm, dem Fertigmaß 1 cm für jeden zusätzlichen cm hinzufügen.
 Bsp.: Wanddichte Rolladenkasten WK 6 cm
 $= H + 11$ cm
 Bsp.: Wanddichte Rolladenkasten WK 8 cm
 $= H + 13$ cm

Beispiel:
 $H = 210$ cm mitzuteilendes Maß 220 cm

Beispiel:
 WK 6 cm mitzuteilendes Maß 221 cm

Beispiel:
 WK 7 cm mitzuteilendes Maß 222 cm

ACHTUNG

Bei Bestellung nur Fertigmaße mitteilen:

Maß Innere der Führungsschiene - 7 mm

Lichte Höhe + 10 cm, wenn WK > 5 cm dem Fertigmaß 1 cm für jeden zusätzlichen cm hinzufügen

TUCHVERRIEGELUNGSMÖGLICHKEITEN



Halter oben



Halter unten

UNTERPUTZ-FÜHRUNGSSCHIENEN

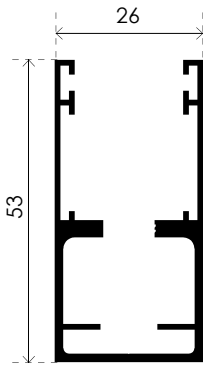

GATS 009N MIT EINLAUFTRICHTER

Obligatorische Bürsteneinlage:
Bürstenhöhe 0,7 mm

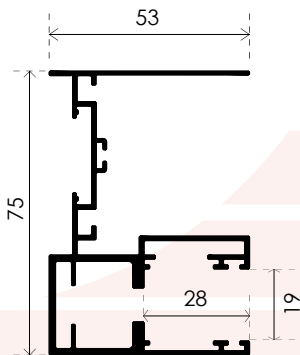

FÜHRUNGSSCHIENE 75
MIT EINLAUFTRICHTER

Obligatorische Bürsteneinlage:
Bürstenhöhe 0,7 mm

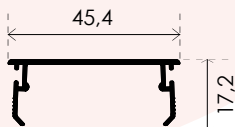

CARTER

ACHTUNG: Für eine einwandfreie Funktionsweise des **newSolar®** ausschließlich die mit der konfigurierten und bestellten Führungsschiene gelieferte Bürste verwenden, die in der Verpackung bereits richtig zugeschnitten vorhanden ist.