

new SOLAR®
European Patent EP-3184726B1
a product by Tenda System Italia

standard



SCHEMA TECNICA



Peso al m² completa	9 kg
Misure massime consigliate	250 cm x 300 cm larghezza x altezza

CONTENUTO DELLA CONFEZIONE:

- Telo completo
- Molle di sicurezza per attacco rullo con copertura
- Spazzolino per guida
- Anello per avvolgimento da posizionare all'estremità del telo newSolar® come da manuale di installazione

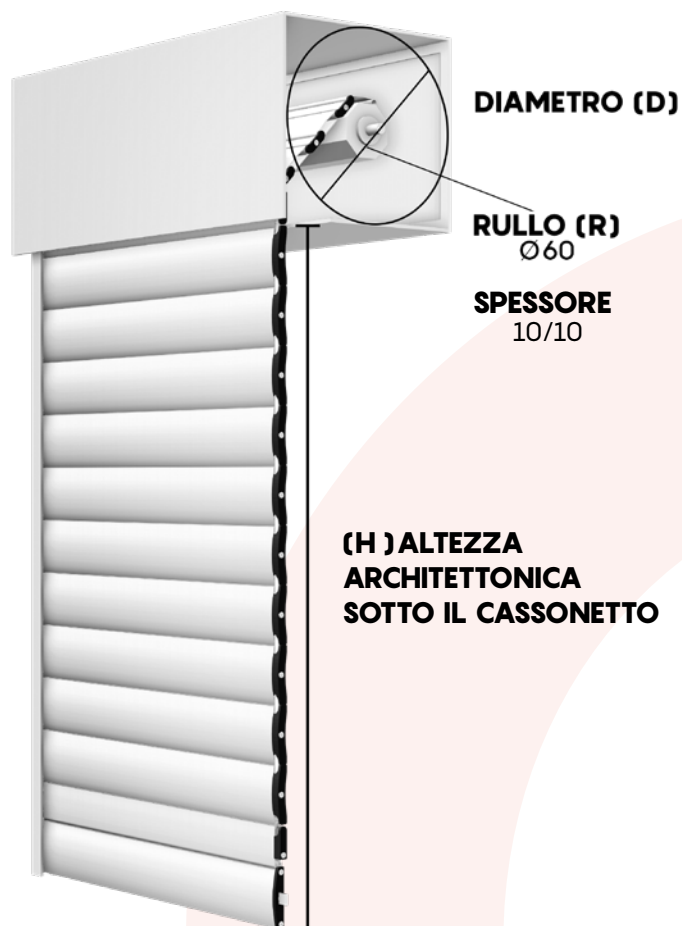

DISTANZE DISPONIBILI TRA LE FASCE DEL TELO: 4

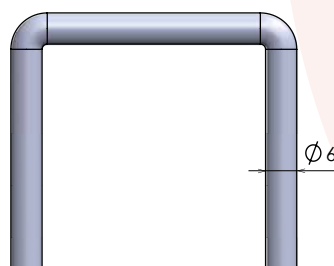
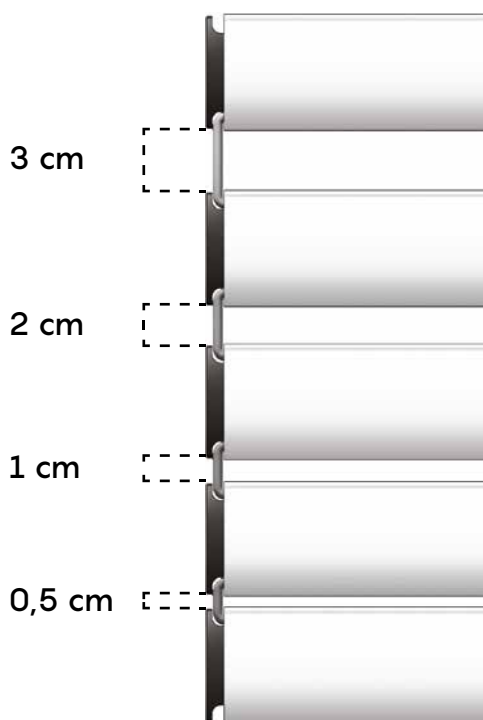

GANCIO newSolar® 3 cm

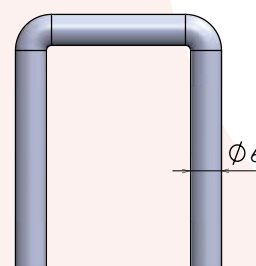

GANCIO newSolar® 1 cm

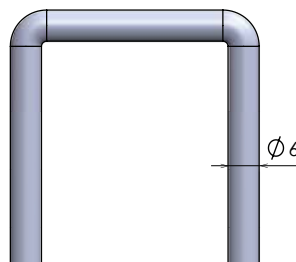

GANCIO newSolar® 2 cm

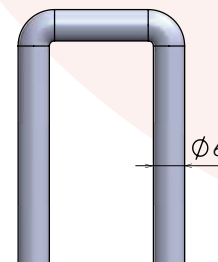

GANCIO newSolar® 0,5 cm

La distanza tra una fascia e l'altra può avere una variazione fino a 3 mm

Per una gestione più personalizzata di luce e ombra è possibile configurare **newSolar® standard** anche con una combinazione dei ganci distanziali di misure diverse all'interno dello stesso telo.

TABELLA INGOMBRI

GANCI DISTANZIALI da 3 cm

FINO A 130 cm DI LARGHEZZA TELO		FINO A 200 cm DI LARGHEZZA TELO		FINO A 250 cm DI LARGHEZZA TELO	
ALTEZZA FINITA	DIAMETRO	ALTEZZA FINITA	DIAMETRO	ALTEZZA FINITA	DIAMETRO
120	18,8	120	18,9	120	19
140	20,1	140	20,2	140	20,3
160	20,3	160	20,5	160	20,6
180	20,8	180	20,9	180	21,2
200	22,2	200	22,4	200	22,6
220	23,2	220	23,5	220	23,6
240	23,8	240	24,0	240	24,3
260	24,2	260	24,4	260	24,7
280	25,4	280	25,6	280	25,7
300	25,7	300	25,9	300	26,5

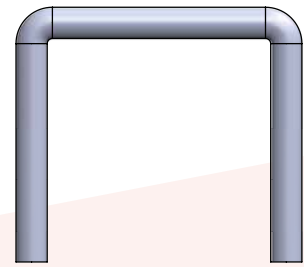

regular 3 cm

acciaio zincato FE37 cod. **SOL2TSG43A**
acciaio inox cod. **SOL2TSG43I**

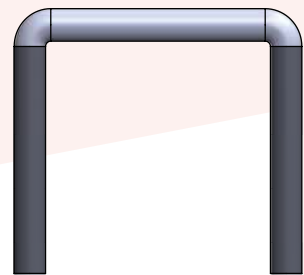

silent 3 cm

acciaio zincato FE37 cod. **SOL2TSG43AS**
acciaio inox cod. **SOL2TSG43IS**

TABELLA INGOMBRI

GANCI DISTANZIALI da 2 cm

FINO A 130 cm DI LARGHEZZA TELO		FINO A 200 cm DI LARGHEZZA TELO		FINO A 250 cm DI LARGHEZZA TELO	
ALTEZZA FINITA	DIAMETRO	ALTEZZA FINITA	DIAMETRO	ALTEZZA FINITA	DIAMETRO
120	17,5	120	17,6	120	19,2
140	18,7	140	18,8	140	19,8
160	20,3	160	20,5	160	21,7
180	20,5	180	20,7	180	22,0
200	21,7	200	22,0	200	22,2
220	22,2	220	23,0	220	23,5
240	23,5	240	23,9	240	24,4
260	23,9	260	25,0	260	25,1
280	25,2	280	25,3	280	26,7
300	25,7	300	26,0	300	27,0

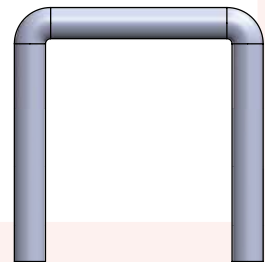

regular 2 cm

acciaio zincato FE37 cod. **SOL2TSG36A**
acciaio inox cod. **SOL2TSG36I**

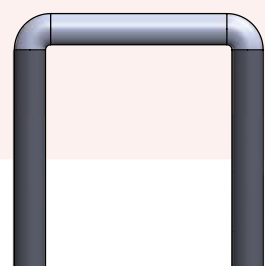

silent 2 cm

acciaio zincato FE37 cod. **SOL2TSG36AS**
acciaio inox cod. **SOL2TSG36IS**

TABELLA INGOMBRI

GANCI DISTANZIALI da 1 cm

FINO A 130 cm DI LARGHEZZA TELO

ALTEZZA FINITA	DIAMETRO
120	18,9
140	19,0
160	19,9
180	20,7
200	21,5
220	21,8
240	23,5
260	23,7
280	24,0
300	24,7

FINO A 200 cm DI LARGHEZZA TELO

ALTEZZA FINITA	DIAMETRO
120	19
140	19,2
160	20,0
180	20,9
200	21,7
220	23,0
240	23,8
260	24,0
280	24,2
300	25,2

FINO A 250 cm DI LARGHEZZA TELO

ALTEZZA FINITA	DIAMETRO
120	19,5
140	19,7
160	20,8
180	21,0
200	22,2
220	23,5
240	24,2
260	24,6
280	24,7
300	25,4

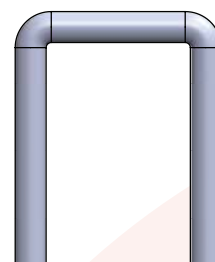

regular 1 cm

acciaio zincato FE37 cod. **SOL2TSG28A**
 acciaio inox cod. **SOL2TSG28I**

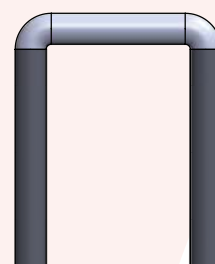

silent 1 cm

acciaio zincato FE37 cod. **SOL2TSG28AS**
 acciaio inox cod. **SOL2TSG28IS**

TABELLA INGOMBRI

GANCI DISTANZIALI da 0,5 cm

FINO A 130 cm DI LARGHEZZA TELO

ALTEZZA FINITA	DIAMETRO
120	17,4
140	18,8
160	19,4
180	20,4
200	21,0
220	21,5
240	23,0
260	23,5
280	24,0
300	24,5

FINO A 200 cm DI LARGHEZZA TELO

ALTEZZA FINITA	DIAMETRO
120	17,5
140	19,0
160	19,6
180	20,6
200	21,4
220	21,8
240	23,4
260	24,0
280	24,2
300	24,9

FINO A 250 cm DI LARGHEZZA TELO

ALTEZZA FINITA	DIAMETRO
120	17,6
140	19,2
160	20,4
180	20,8
200	22,5
220	23,0
240	23,6
260	25,0
280	25,5
300	26,0

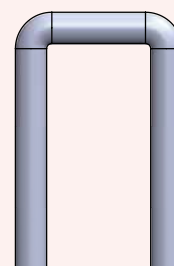

regular 0,5 cm

acciaio zincato FE37 cod. **SOL2TSG20A**
 acciaio inox cod. **SOL2TSG20I**

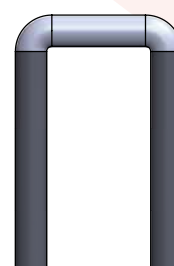

silent 0,5 cm

acciaio zincato FE37 cod. **SOL2TSG20AS**
 acciaio inox cod. **SOL2TSG20IS**

PROFILI ALLUMINIO ESTRUSO

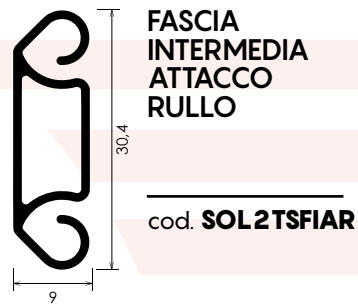
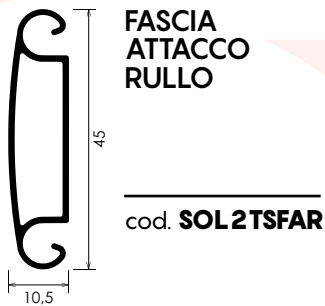
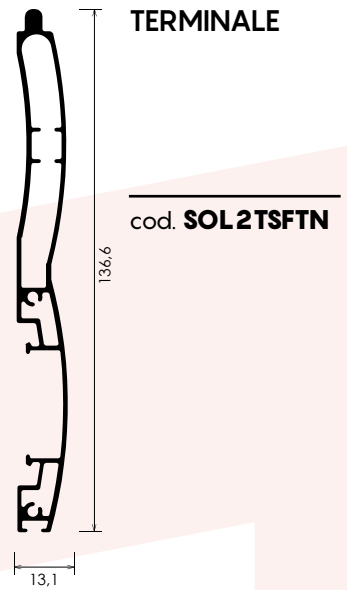
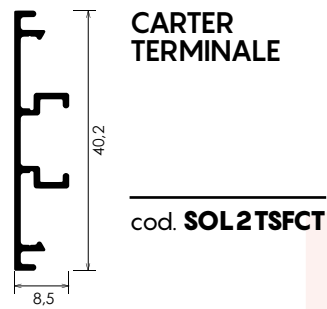
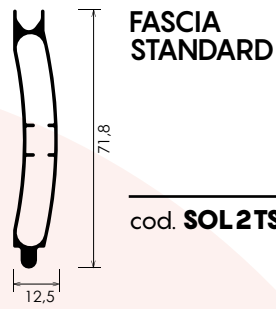
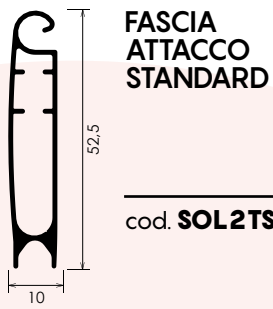

TAPPI



TAPPO PICCOLO
cod. **SOL21TP**



TAPPO GRANDE
cod. **SOL2TSTG**



TAPPO TERMINALE (COPPIA)
cod. **SOL2TSTT**



TAPPO MEZZA FASCIA
cod. **SOL2TSTMF**

CHIUSURE



**CATENACCILO
CHIUSURA
INTERMEDIA**
cod. **SOL2TSCI**

**SERRATURA
CHIUSURA
TERMINALE**
cod. **SOL2TSST**

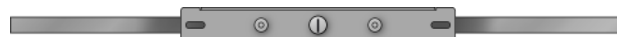

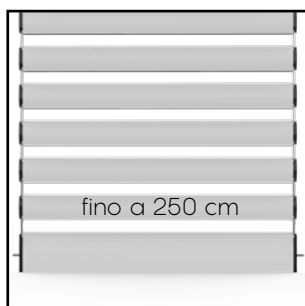

DIMENSIONI MASSIME

Questo modello di newSolar® è disponibile con larghezza massima di 250 cm per singolo telo.

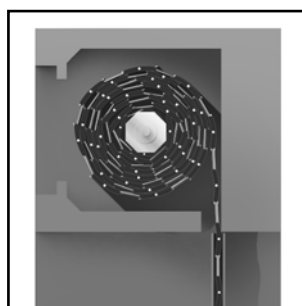

INGOMBRI RIDOTTI

Nonostante sia una tapparella avvolgibile a fasce-profili distanziabili, newSolar® trova allocazione nei cassonetti più diffusi sul mercato.

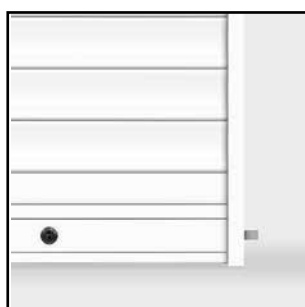

SERRATURA SU TERMINALE

Questa newSolar® può essere chiusa con serratura o catenaccio sulla fascia terminale.



CHIUSURE INTERMEDIE

È possibile alloggiare in questo modello di newSolar® anche dei catenaccoli sulle fasce intermedie, installabili all'altezza desiderata.



SISTEMA REGULAR

Movimento brevettato che trasforma la newSolar® in un frangisole.



SISTEMA SILENT

Funzionalità brevettata che consente alla newSolar® di avere massima silenziosità in fase di apertura e chiusura.

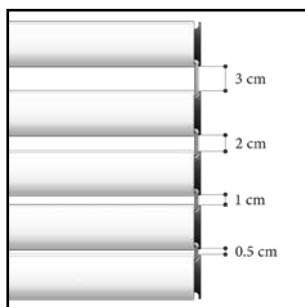

4 DISTANZE

Configurazione massima. Il telo di questa newSolar® può essere ordinato con 4 misure distanziali differenti: da 3 cm, 2 cm, 1 cm, 0,5 cm, anche in combinazioni diverse. Configurazione da comunicare in fase d'ordine.

COME PRENDERE LE MISURE

LARGHEZZA DEL TELO: Rilevare la larghezza riferendosi all'INTERNO DELLE GUIDE e riportando la misura con una sottrazione di -7 mm.

ESEMPIO: In caso di misura esatta 92,7 cm è necessario comunicare in fase di ordine 92 cm.

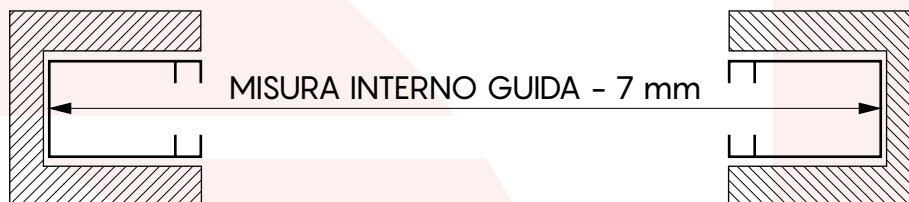

ALTEZZA DEL TELO: Rilevare l'altezza riferendosi alla LUCE ARCHITETTONICA e riportando la misura con un'aggiunta di +10 cm.

ESEMPIO: In caso di misura esatta 210 cm è necessario comunicare in fase di ordine 220 cm. Per SC > 5 cm aggiungere 1 cm alla misura finita per ogni cm in più.

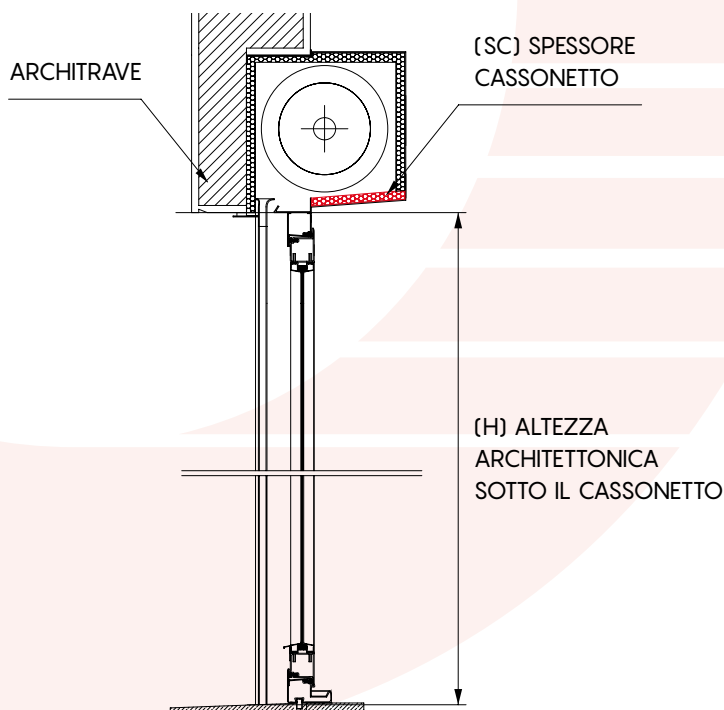

Per la determinazione dell'altezza finita, alla misura dell'altezza architettonica sotto cassetto H, aggiungere 10 cm fino ad un SC di 5 cm ($H + 10$ cm).

Per spessore cassetto SC maggiore di 5 cm, aggiungere 1 cm alla misura finita per ogni cm in più.

Es: spessore cassetto SC 6 cm = $H + 11$ cm

Es: spessore cassetto SC 8 cm = $H + 13$ cm

Esempio:

H = 210 cm misura da comunicare 220 cm

Esempio:

SC 6 cm misura da comunicare 221 cm

Esempio:

SC 7 cm misura da comunicare 222 cm



ATTENZIONE

È necessario comunicare in fase d'ordine solo misure finite:

LARGHEZZA misura interno guide -7 mm

ALTEZZA luce +10 cm, se SC > 5 cm allora aggiungere 1 cm alla misura finita per ogni cm in più.

OPZIONI PER CHIUSURA TELO

	serratura
	catenacciolo finale
	catenacciolo intermedio

GUIDE COMPATIBILI

Le guide hanno sempre la stessa altezza del telo misura finita

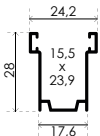
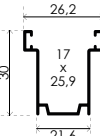
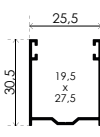
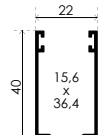
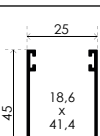
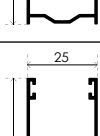
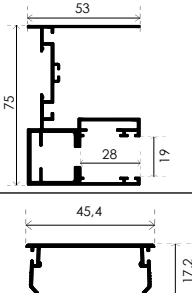
	GATS 001N Spazzolino obbligatorio: fino a largh. 100cm altezza setole 0,5 oltre 100cm altezza setole 0,7
	GATS 002N Spazzolino obbligatorio: fino a largh. 100cm altezza setole 0,7 oltre 100cm altezza setole 0,9
	GATS 004N Spazzolino obbligatorio: fino a largh. 100cm altezza setole 0,7 oltre 100cm altezza setole 0,9
	GATS 006N Spazzolino obbligatorio: fino a largh. 100cm altezza setole 0,7 oltre 100cm altezza setole 0,7
	GATS 007N Spazzolino obbligatorio: fino a largh. 100cm altezza setole 0,7 oltre 100cm altezza setole 0,9
	GATS 008N Spazzolino obbligatorio: fino a largh. 100cm altezza setole 0,7 oltre 100cm altezza setole 0,9
	GUIDA 75 COMPLETE DI INVITO Spazzolino obbligatorio: altezza setole 0,7 mm
	CARTER

ATTENZIONE: per un regolare funzionamento della **new Solar**® è necessario utilizzare **ESCLUSIVAMENTE** lo spazzolino fornito in abbinamento con la guida configurata ed ordinata, che è presente all'interno della confezione già tagliato nella misura utile.