

new SOLAR®
European Patent EP-3184726B1
a product by Tenda System Italia

secure 3IR

CS

SCHEDA TECNICA



RESISTENZA
 ANTIEFFRAZIONE
 CLASSE 3*



Peso al m² completa	11 kg
Misure massime consigliate	250 cm x 300 cm larghezza x altezza

CONTENUTO DELLA CONFEZIONE:

- Telo completo
- Fermi chiusura superiore
- Fermi chiusura inferiore
- Blocchi di sicurezza anti sollevamento completi di anelli Ø 70 da posizionare alle estremità del telo newSolar[®] come descritto nel manuale di installazione

REQUISITO ESSENZIALE:
 RULLO Ø 70, SPESSORE 15/10

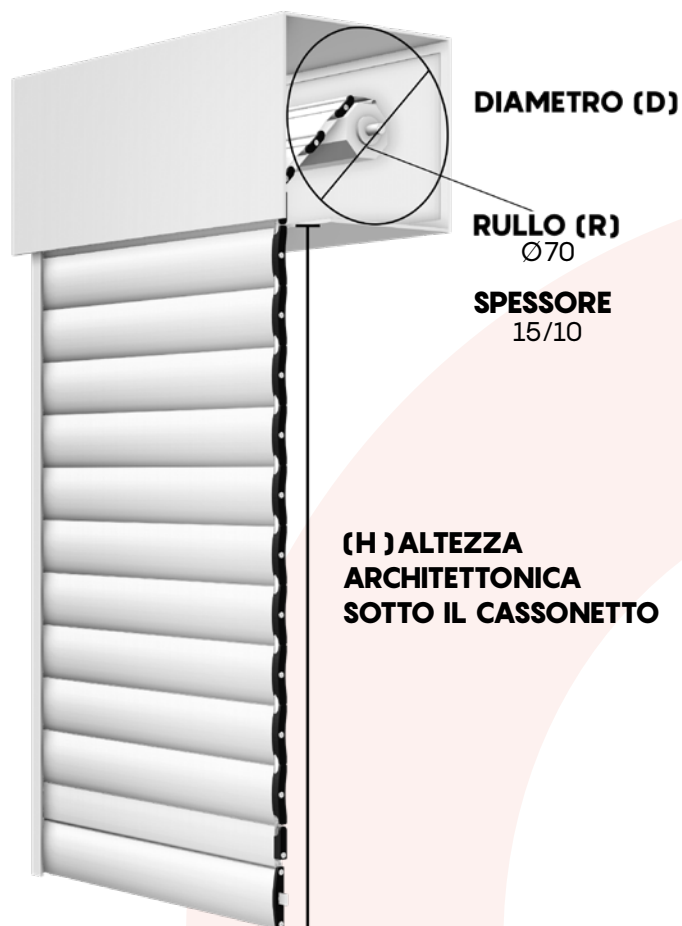

DISTANZE DISPONIBILI TRA LE FASCE DEL TELO: 4

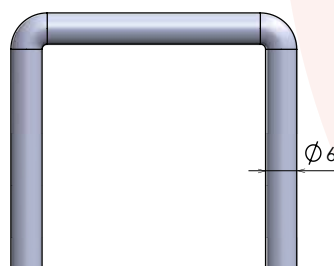
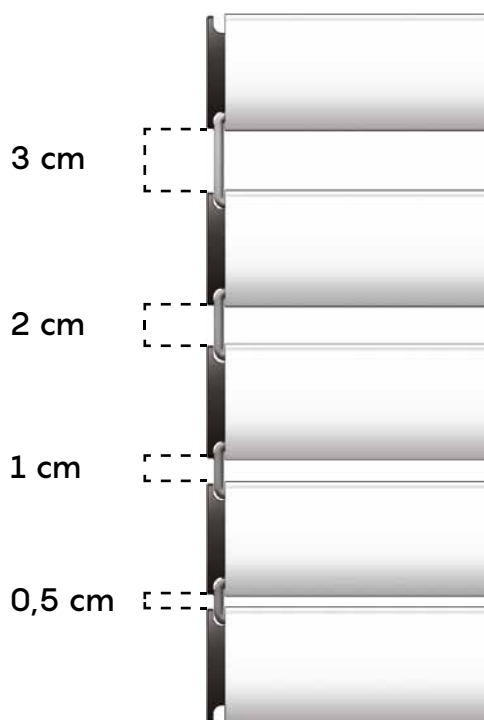

GANCIO newSolar[®] 3 cm

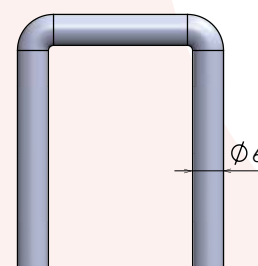

GANCIO newSolar[®] 1 cm

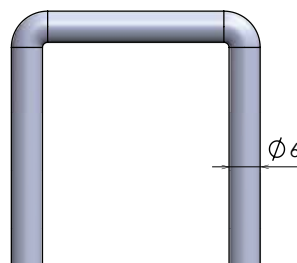

GANCIO newSolar[®] 2 cm

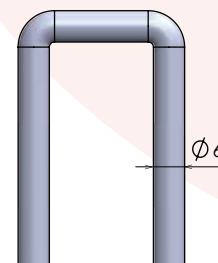

GANCIO newSolar[®] 0,5 cm

La distanza tra una fascia e l'altra può avere una variazione fino a 3 mm

Per una gestione più personalizzata di luce e ombra è possibile configurare newSolar[®] secure anche con una combinazione dei ganci distanziali di misure diverse all'interno dello stesso telo.

* Test eseguiti su un campione di dimensioni 160 cm x 270 cm

TABELLA INGOMBRI

GANCI DISTANZIALI da 3 cm

FINO A 130 cm DI LARGHEZZA TELO		FINO A 200 cm DI LARGHEZZA TELO		FINO A 250 cm DI LARGHEZZA TELO	
ALTEZZA FINITA	DIAMETRO	ALTEZZA FINITA	DIAMETRO	ALTEZZA FINITA	DIAMETRO
120	19,7	120	19,9	120	19,9
140	20,3	140	20,5	140	21,7
160	22,6	160	22,9	160	23,1
180	23,2	180	24,0	180	24,4
200	23,5	200	24,3	200	24,5
220	23,9	220	24,9	220	25,0
240	24,8	240	25,2	240	25,3
260	26,2	260	26,8	260	26,9
280	27,2	280	27,9	280	28,0
300	28,0	300	28,3	300	28,5

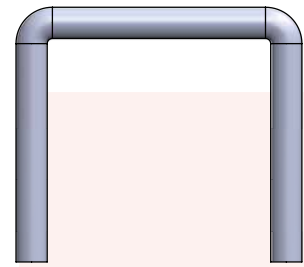

regular 3 cm

acciaio zincato FE37 cod. **SOL2S4TS3A**
acciaio inox cod. **SOL2S4TS3I**

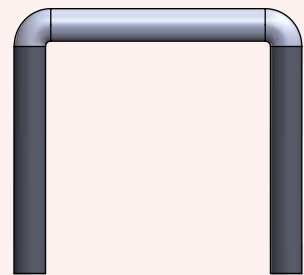

silent 3 cm

acciaio zincato FE37 cod. **SOL2S4TS3AS**
acciaio inox cod. **SOL2S4TS3IS**

TABELLA INGOMBRI

GANCI DISTANZIALI da 2 cm

FINO A 130 cm DI LARGHEZZA TELO		FINO A 200 cm DI LARGHEZZA TELO		FINO A 250 cm DI LARGHEZZA TELO	
ALTEZZA FINITA	DIAMETRO	ALTEZZA FINITA	DIAMETRO	ALTEZZA FINITA	DIAMETRO
120	18,8	120	19,2	120	19,8
140	20,0	140	20,4	140	21,0
160	21,5	160	22,2	160	22,5
180	22,2	180	22,8	180	22,9
200	22,5	200	23,5	200	23,9
220	23,6	220	24,7	220	24,8
240	24,4	240	24,8	240	25,0
260	25,8	260	26,2	260	26,7
280	26,0	280	27,0	280	27,2
300	27,0	300	27,5	300	27,7

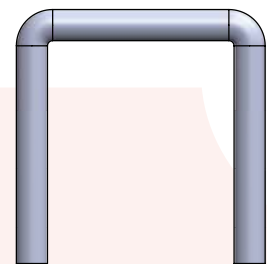

regular 2 cm

acciaio zincato FE37 cod. **SOL2TSG43A**
acciaio inox cod. **SOL2TSG43I**

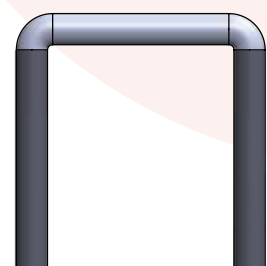

silent 2 cm

acciaio zincato FE37 cod. **SOL2TSG43AS**
acciaio inox cod. **SOL2TSG43IS**

TABELLA INGOMBRI

GANCI DISTANZIALI da 1 cm

FINO A 130 cm DI LARGHEZZA TELO

ALTEZZA FINITA	DIAMETRO
120	18,7
140	20,8
160	21,0
180	21,8
200	22,8
220	24,2
240	24,4
260	25,2
280	26,0
300	27,3

FINO A 200 cm DI LARGHEZZA TELO

ALTEZZA FINITA	DIAMETRO
120	19,0
140	20,6
160	21,2
180	22,0
200	23,5
220	24,3
240	24,8
260	25,6
280	26,4
300	27,5

FINO A 250 cm DI LARGHEZZA TELO

ALTEZZA FINITA	DIAMETRO
120	19,2
140	20,8
160	21,4
180	22,7
200	25,2
220	25,5
240	25,8
260	26,4
280	27,3
300	28,0

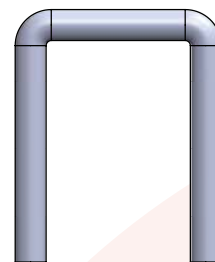

regular 1 cm

acciaio zincato FE37 cod. **SOL2TSG36A**
acciaio inox cod. **SOL2TSG36I**

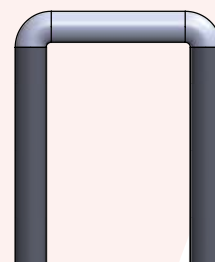

silent 1 cm

acciaio zincato FE37 cod. **SOL2TSG36AS**
acciaio inox cod. **SOL2TSG36IS**

TABELLA INGOMBRI

GANCI DISTANZIALI da 0,5 cm

FINO A 130 cm DI LARGHEZZA TELO

ALTEZZA FINITA	DIAMETRO
120	18,8
140	19,0
160	20,4
180	23,4
200	23,5
220	24,0
240	25,1
260	25,5
280	26,1
300	27,3

FINO A 200 cm DI LARGHEZZA TELO

ALTEZZA FINITA	DIAMETRO
120	19,0
140	19,5
160	21,2
180	23,6
200	23,8
220	24,2
240	25,7
260	26,0
280	26,5
300	27,6

FINO A 250 cm DI LARGHEZZA TELO

ALTEZZA FINITA	DIAMETRO
120	19,3
140	20,3
160	22,3
180	23,9
200	24,0
220	24,5
240	25,9
260	26,2
280	26,8
300	27,9

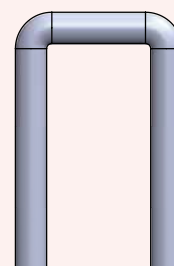

regular 0,5 cm

acciaio zincato FE37 cod. **SOL2TSG28A**
acciaio inox cod. **SOL2TSG28I**

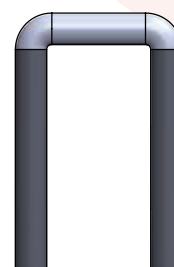

silent 0,5 cm

acciaio zincato FE37 cod. **SOL2TSG28AS**
acciaio inox cod. **SOL2TSG28IS**

PROFILI ALLUMINIO ESTRUSO

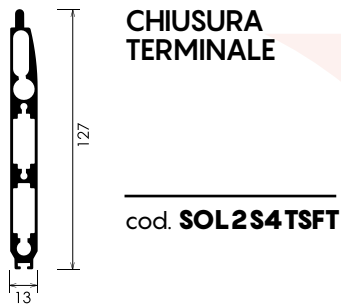
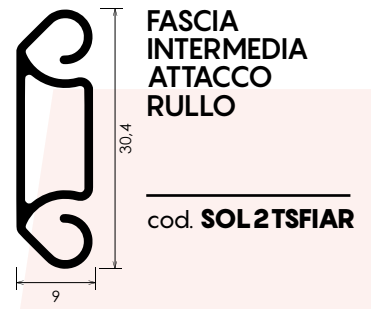
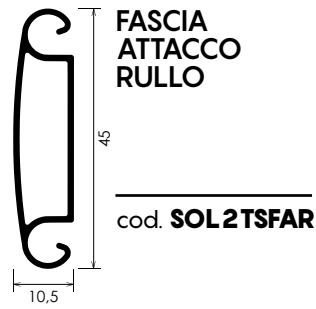
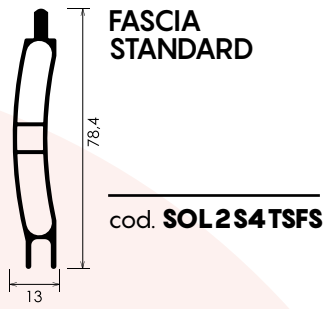
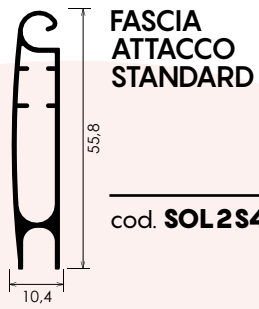

TAPPI



TAPPO PICCOLO
cod. **SOL21TP**



TAPPO FASCIA STD
cod. **SOL2S4TSTFS**



**TAPPO
MEZZA FASCIA**
cod. **SOL2TSTMF**



**TAPPO TERMINALE
DI SICUREZZA (COPPIA)**
cod. **SOL2S4TSTT**

CHIUSURE



**FERMO CHIUSURA PER FASCIA
SUPERIORE E PER TERMINALE**
cod. **SOL2S4TSFC**

SICUREZZA

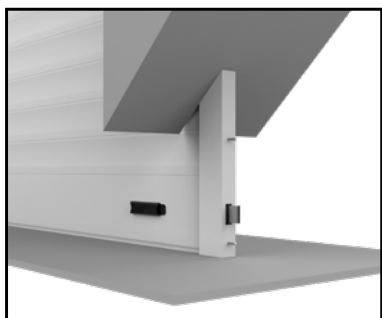

Fermo inferiore
antisollevamento



Fermo superiore
antisollevamento

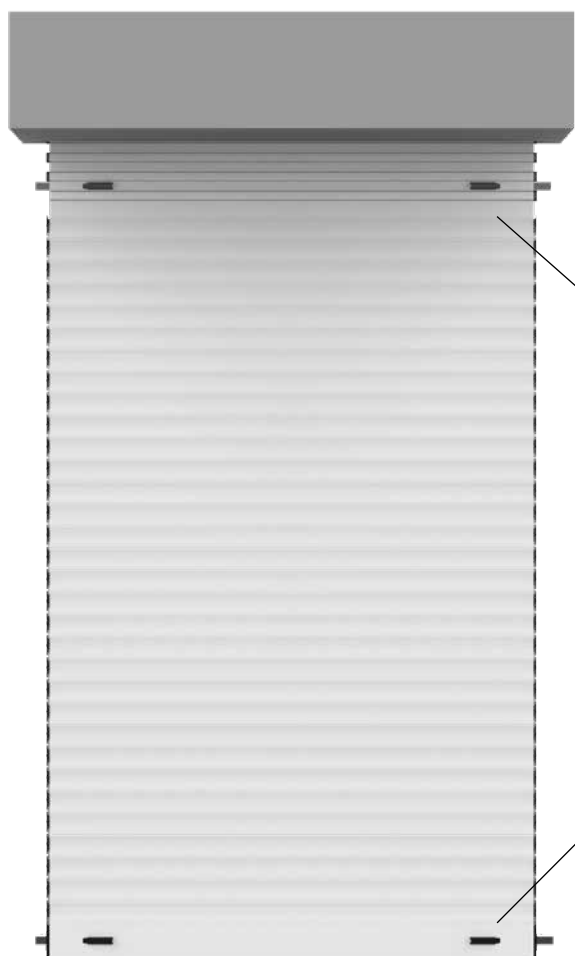

Vista d'insieme
frontale



particolare FERMO CHIUSURA
SUPERIORE E INFERIORE

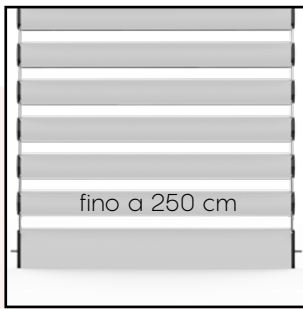

DIMENSIONI MASSIME

Questo modello di newSolar® è disponibile con larghezza massima di 250 cm per singolo telo.

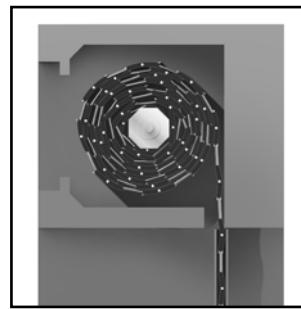

INGOMBRI RIDOTTI

Nonostante sia una tapparella avvolgibile a fasce-profili distanziabili, newSolar® trova allocazione nei cassonetti più diffusi sul mercato.



SISTEMA REGULAR

Movimento brevettato che trasforma la newSolar® in un frangisole.



SISTEMA SILENT

Funzionalità brevettata che consente alla newSolar® di avere massima silenziosità in fase di apertura e chiusura.

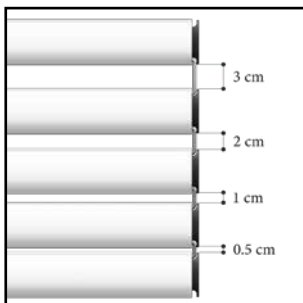

4 DISTANZE

Configurazione massima. Il telo di questa newSolar® può essere ordinato con 4 misure distanziali differenti: da 3 cm, 2 cm, 1 cm, 0,5 cm, anche in combinazioni diverse. Configurazione da comunicare in fase d'ordine.

COME PRENDERE LE MISURE

LARGHEZZA DEL TELO: Rilevare la larghezza riferendosi all'INTERNO DELLE GUIDE e riportando la misura con una sottrazione di -7 mm.

ESEMPIO: In caso di misura esatta 92,7 cm è necessario comunicare in fase di ordine 92 cm.

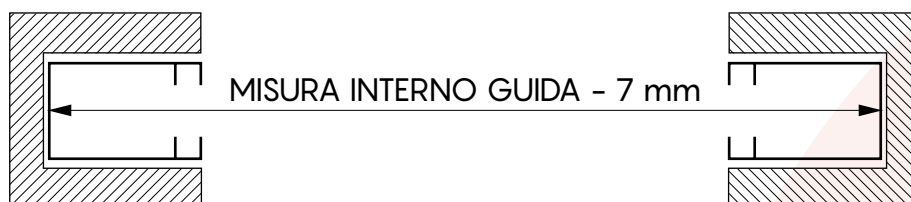

ALTEZZA DEL TELO: Rilevare l'altezza riferendosi alla LUCE ARCHITETTONICA e riportando la misura con un'aggiunta di +10 cm.

ESEMPIO: In caso di misura esatta 210 cm è necessario comunicare in fase di ordine 220 cm. Per SC > 5 cm aggiungere 1 cm alla misura finita per ogni cm in più.

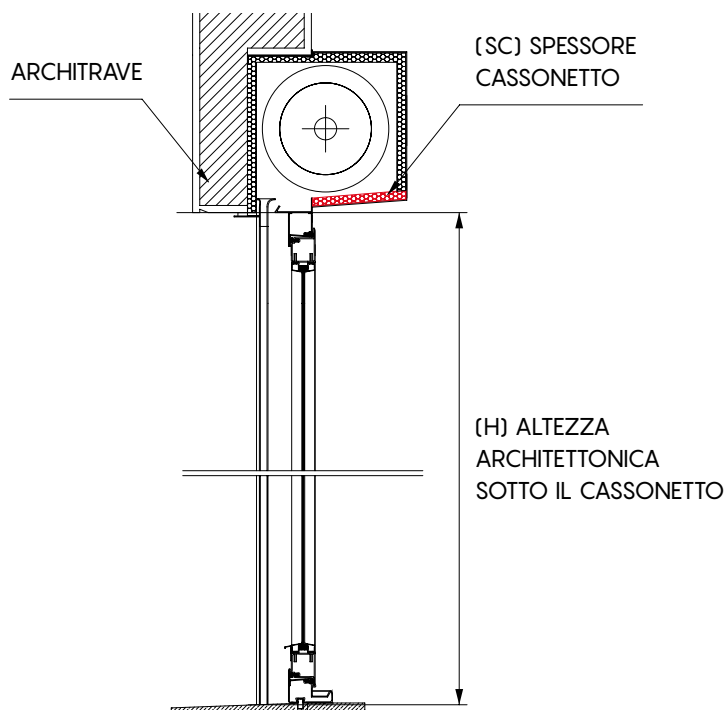

Per la determinazione dell'altezza finita, alla misura dell'altezza architettonica sotto cassetto H, aggiungere 10 cm fino ad un SC di 5 cm ($H + 10$ cm).

Per spessore cassetto SC maggiore di 5 cm, aggiungere 1 cm alla misura finita per ogni cm in più.

Es: spessore cassetto SC 6 cm = $H + 11$ cm

Es: spessore cassetto SC 8 cm = $H + 13$ cm

Esempio:

H = 210 cm misura da comunicare 220 cm

Esempio:

SC 6 cm misura da comunicare 221 cm

Esempio:

SC 7 cm misura da comunicare 222 cm

ATTENZIONE

È necessario comunicare in fase d'ordine solo misure finite:

LARGHEZZA misura interno guide -7 mm

ALTEZZA luce +10 cm, se SC > 5 cm allora aggiungere 1 cm alla misura finita per ogni cm in più.

OPZIONI PER CHIUSURA TELO



fermo superiore



fermo inferiore

GUIDA DA INCASSARE

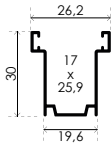

GATS 002N

Spazzolino obbligatorio:
fino a largh. 100cm altezza setole 0,7
oltre 100cm altezza setole 0,9

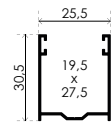

GATS 004N

Spazzolino obbligatorio:
fino a largh. 100cm altezza setole 0,7
oltre 100cm altezza setole 0,9

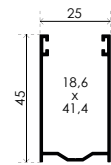

GATS 007N

Spazzolino obbligatorio:
fino a largh. 100cm altezza setole 0,7
oltre 100cm altezza setole 0,9

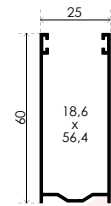

GATS 008N

Spazzolino obbligatorio:
fino a largh. 100cm altezza setole 0,7
oltre 100cm altezza setole 0,9

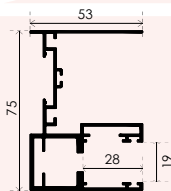

GUIDA 75 COMPLETA DI INVITO

Spazzolino obbligatorio:
altezza setole 0,7 mm

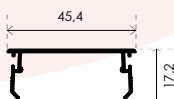

CARTER

ATTENZIONE: per un regolare funzionamento della **new Solar®** è necessario utilizzare **ESCLUSIVAMENTE** lo spazzolino fornito in abbinamento con la guida configurata ed ordinata, che è presente all'interno della confezione già tagliato nella misura utile.